

PS101 PS111 PS141 (M2)

Rapid®



ERC

- GB** Professional pneumatic stapler
- DE** Professioneller Drucklufttacker
- FR** Agrafeuse pneumatique professionnelle
- NL** Professionele pneumatische tacker
- IT** IGraffatrice pneumatica professionale
- ES** Grapadora neumática profesional
- PT** Agrafador pneumático profissional
- SE** Professionell pneumatisk häftpistol
- DK** Professionel pneumatic hæftepistol
- NO** Profesjonell pneumatisk stiftepistol
- FI** Ammatillaisen paineilmanaulain
- PL** Profesjonalny zszywacz pneumatyczny
- RU** Профессиональный пневматический степлер
- EE** Professionaalne pneaatiline klammerdaja
- LT** Profesionalus pneumatinis apkabėlių pistoletas
- LV** Profesionāls pneimatiskais skavotājs
- CZ** Profesionální vzduchová pistole
- SK** Profesionálna pneumatická sponkovacka
- SI** Profesionalni pnevmatski spenjajc
- HR** Profesionalna pneumatska klamerica
- GR** Επαγγελματικό pneυματικό καρφωτικό
- TR** Profesyonel Havalı Zimba Çakma Makinesi
- HU** Professzionális pneumatikus tuzogép
- BG** Професионален пневматичен пистолет за кламери

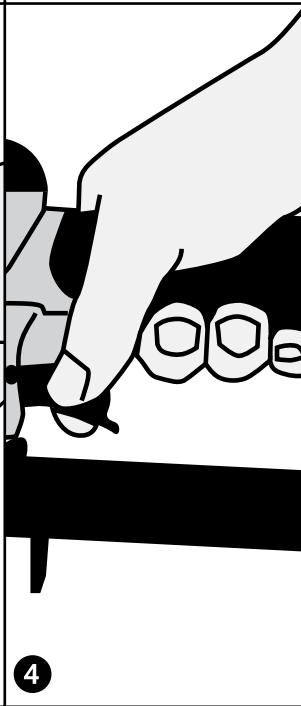
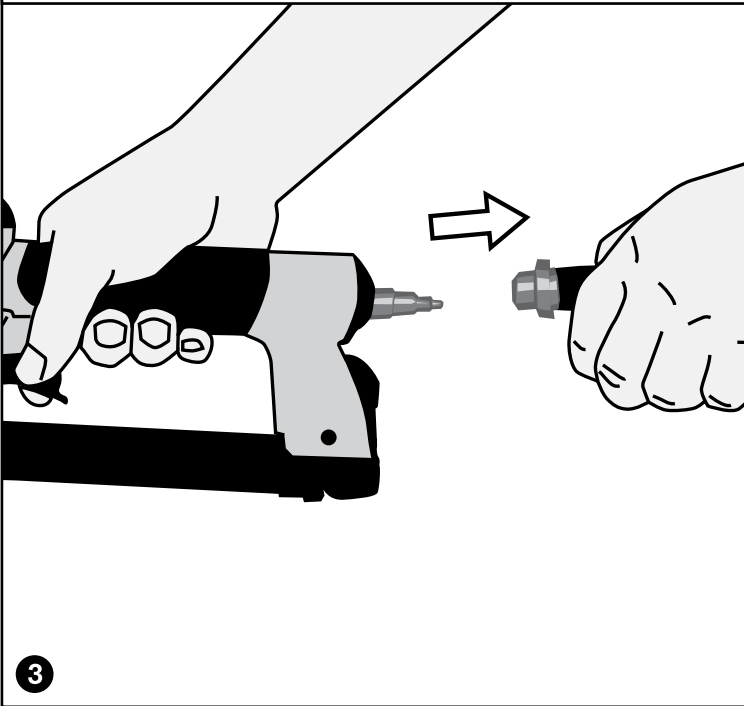
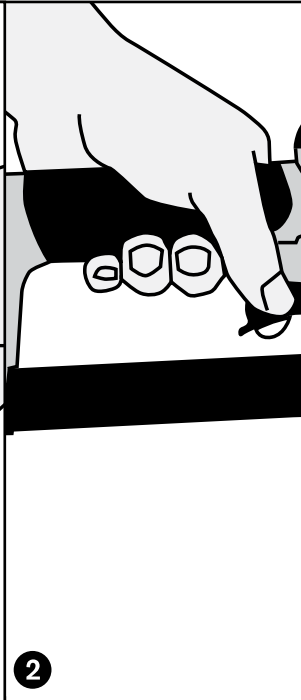
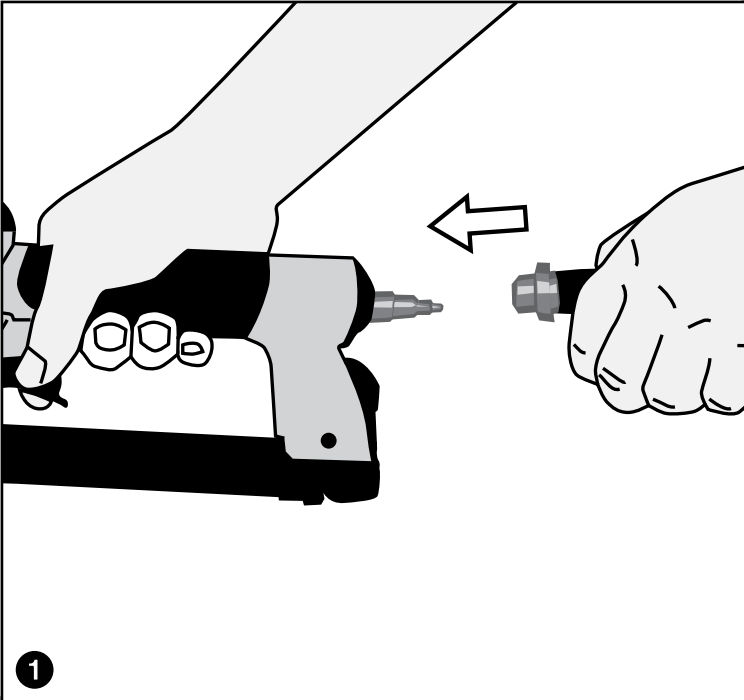

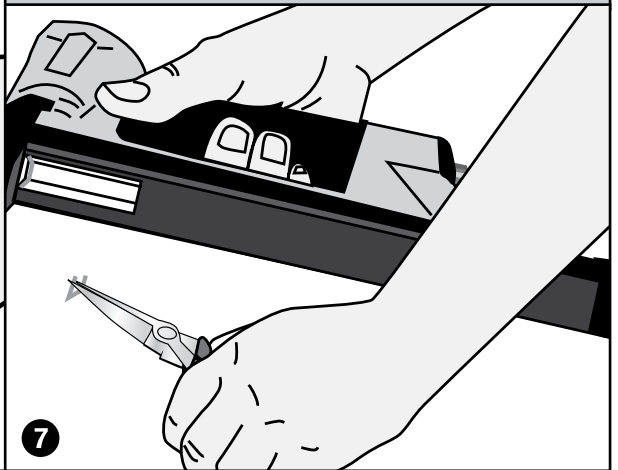
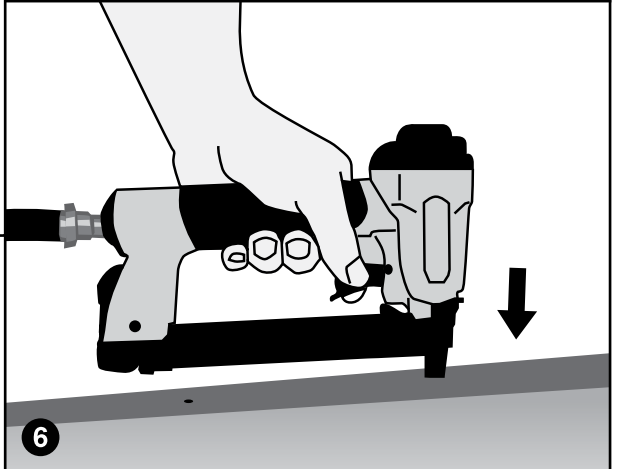
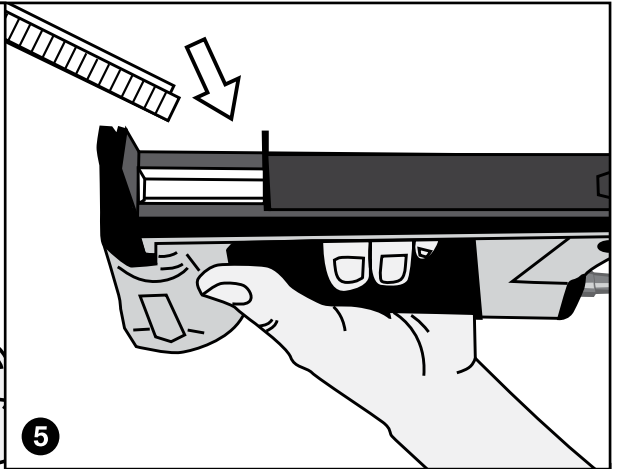
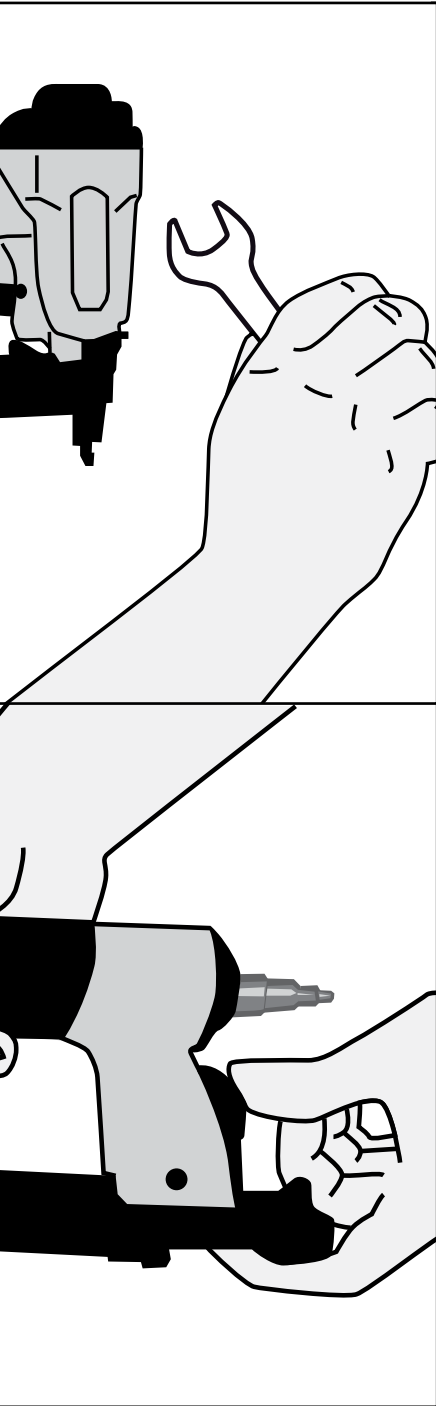

PS101
PS111
PS141

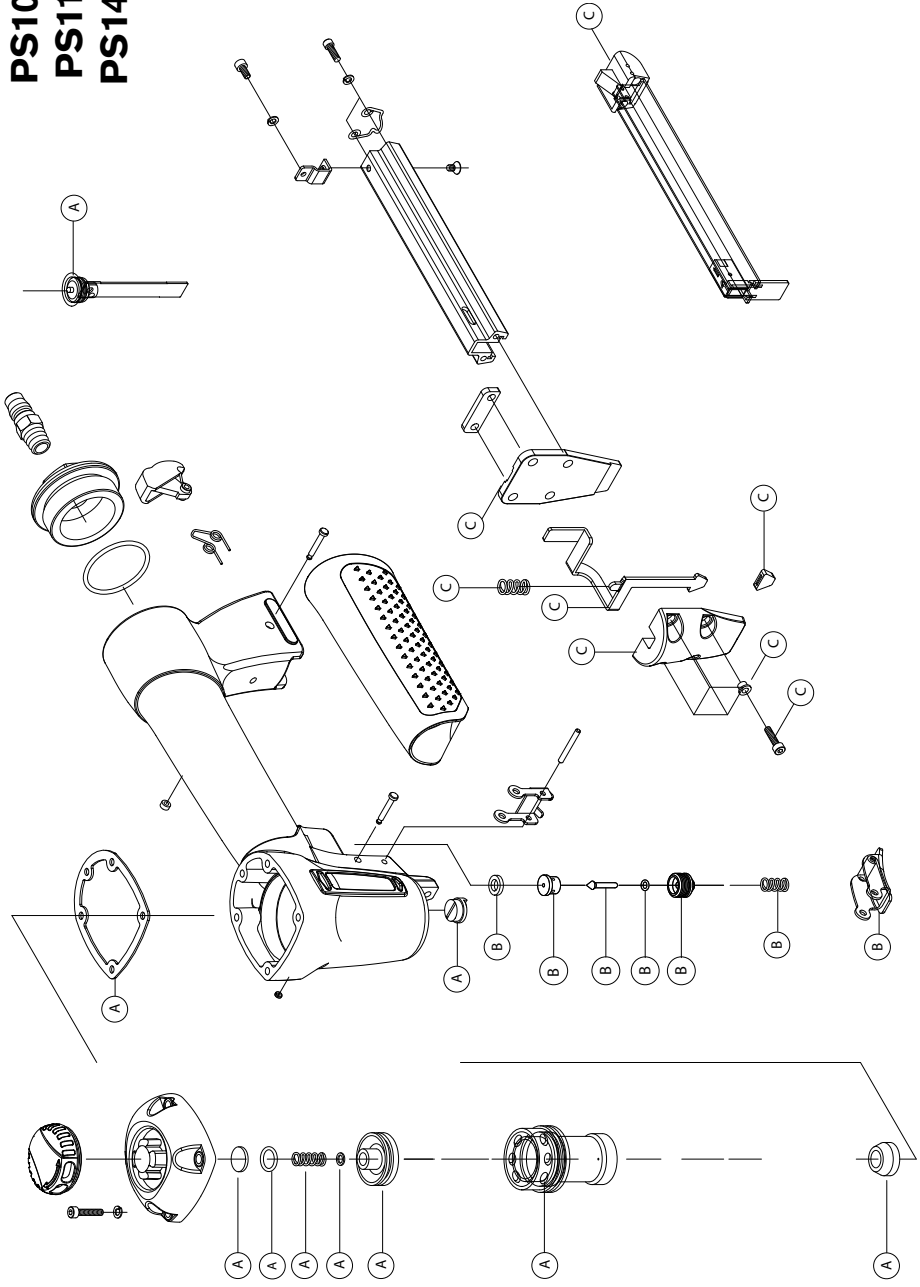

GB	Operating instructions - Translation of the original	6
DE	Betriebsanleitung - Übersetzung der ursprünglichen	9
FR	Notice technique - Original	11
NL	Bedieningsvoorschriften - vertaling van het origineel	13
IT	Istruzioni per l'uso - traduzione dell'originale	16
ES	Manual de instrucciones - traducción del original	18
PT	Instruções de utilização - tradução do original	20
SE	Bruksanvisning - översättning av den ursprungliga	22
DK	Betjeningsvejledning - oversættelse af den oprindelige	24
NO	Instruksjoner for bruk - oversettelse av den opprinnelige	26
FI	Käyttöohjeet - käännös alkuperäisestä	28
PL	Instrukcja obsługi - Tłumaczenie oryginału	30
RU	Руководство по эксплуатации - перевод с оригинала	32
EE	Kasutusjuhend - Originaali tõlge	35
LT	Naudojimosi instrukcijos - originalaus teksto vertimas	37
LV	Lietošanas instrukcija - tulkojums no oriģināla	39
CZ	Návod k obsluze - překlad originálu	41
SK	Návod na použitie - preklad originálu	43
SI	Navodila za uporabo - Prevod izvirnika	45
HR	Upute za uporabu - prijevod izvornika	47
GR	Οδηγίες λειτουργίας - μετάφραση του πρωτοτύπου	49
TR	Kullanım talimatları - orjinal çevirisi	51
HU	Használati útmutató - az eredeti dokumentum fordítása	53
BG	инструкции за експлоатация - превод от оригинала	55

PNEUMATIC STAPLER PS101 PS111 PS141 (M2)

Operating instructions – Translation of the original



TECHNICAL SPECIFICATIONS

		PS101	PS111	PS141
Tool size	Height	168 mm	168 mm	168 mm
	Length	225 mm	225 mm	225 mm
	Width	48 mm	48 mm	48 mm
	Weight	0.75 kg	0.76 kg	0.75 kg
	Air inlet	1/4"	1/4"	1/4"
Max operating pressure admissible		7 bar	7 bar	7 bar
Operating pressure	Mini	5 bar	5 bar	5 bar
	Maxi	7 bar	7 bar	7 bar
Actuation system		Contact actuation		
Recommended fasteners		RAPID no53: 6 -> 16 mm	RAPID no140: 6 -> 16 mm	RAPID no12: 6 -> 16 mm
Loading capacity		190 fasteners	115	150
Recommended pneumatic oil		TEXACO code 700 Régal oil R&O 32		
		TEXACO code 788 Spindura oil 22 ESSO Bayol 82		
Noise Information (EN 12549:1999)	LpA, 1s, d	84.2 dB	79.1 dB	83.4 dB
	Uncertainty	2.5 dB	2.5 dB	2.5 dB
	LwA, 1s, d	97.2 dB	92.1 dB	96.4 dB
	Uncertainty	2.5 dB	2.5 dB	2.5 dB
	LpC, peak	118.5 dB	115.5 dB	106.3 dB
	Uncertainty	2.5 dB	2.5 dB	2.5 dB

These values are tool-related characteristic values and do not represent noise generation at the point of use. Noise at the point of use will for example depend on the working environment, the working piece, the workpiece support, and the number of driving operation. Workplace design can also serve to reduce noise levels, for example placing workpiece on sound-damping supports.

Vibration Information (ISO 8662-11:1999)	Vibration	4.48 m/s ²	3.21 m/s ²	< 2.5 m/s ²
		uncertainty	0.191 m/s ²	0.206 m/s ²

This value is a tool-related characteristic value and does not represent the influence to the hand-arm-system when using the tool. Any influence to the hand-arm system when using the tool will for example depend on the gripping force, the contact pressure force, the working direction, the adjustment of energy supply, the workpiece, the workpiece support.





SAFETY WARNINGS

Read these warnings to prevent injuries to yourself and bystanders.

Refer to tool use, maintenance and troubleshooting sections for additional information.



Use recommended fasteners only.

- Never point the tool at people or yourself.
- This tool is not intended to be used by people (children included) with reduced physical, sensory or mental capabilities, or persons lacking experience or knowledge, unless they were able to benefit from a person responsible for their safety, monitoring or screening instructions regarding the use of the device. Children should be supervised to ensure that they do not play with the tool.
- To prevent eye injuries, always wear safety glasses with permanently attached rigid, hard plastic side shields. Be sure everyone in your work area is wearing the same type of safety glasses. 
- Wear and do wear individual ear protection close to the tool use. 
- Wear any other necessary protection equipment such as gloves and adapted working clothes. Tie back your hair and do not wear loose clothing.
- Never use oxygen, carbon dioxide or any other bottled gas as a power source for this tool. The tool could explode and serious personal injury could result. 
- Use only lubricated, water-free compressed air at the recommended pressure.
- The tool shall only be connected to an air-supply where the maximum allowable pressure of the tool cannot be exceeded by more than 10 %; in the case of higher pressures, a pressure reducing valve which includes a downstream safety valve shall be built into the compressed air supply; Quick-action couplings shall be used for connection to the compressed air system and the non-sealable nipple must be fitted at the tool in such a way that no compressed air remains in the tool after disconnection.
- When using compressed air always follow the safety codes of practice laid out by the compressor manufacturer.
- Ensure all air couplings are secure and tight. **(Figure 1)**
- Do not keep the tool unattended when it is connected to the air supply.
- When tool is not in use always disconnect it from the air supply. **(Figure 3)**
- Always assume the tool contains fasteners.
- Keep the tool pointed away from yourself and others.
- Do not use the tool when you are on a scale, stairs or scaffolds, ladders, or ladder alike constructions, e.g. roof laths, when closing 

boxes or crates, when fitting transportation safety systems e.g. on vehicles and wagons.

- Tools marked with an equilateral triangle may not be used unless fitted with an effective safety yoke.
- Always remove finger from trigger when not driving fasteners. Never carry the tool with finger on or under the trigger as accidental actuation may occur and cause injury.
- Disconnect tool from air before doing tool maintenance, clearing a jammed fastener, leaving work area, moving tool to another location, or handing the tool to another person.
- Never use tool if safety yoke, trigger or springs have become inoperable missing or damaged. Do not tamper with or remove safety yoke, trigger or springs. **(Figure 3)**
- Never actuate the tool into free space. This will avoid any hazard caused by free flying fasteners and excessive strain of the tool.
- Make sure all screws and caps are securely tightened at all times.
- Never use the tool that leaks air or needs repair.
- Use only original projectiles, spare parts and accessories.
- Stands for mounting the tool to a support, for example to a work table, shall be designed and constructed by the stand manufacturer in such a way that the tool can be safely fixed for the intended use, thus for example avoiding damage, distortion, displacement.
- Special fields of application for the tool may require the observance of additional provisions and regulations (for example working in areas subject to an explosion hazard).
- Do not carry out any alterations to the tool without the manufacturer's authorisation;
- Do not disassemble or make inoperative any parts of the tool such as the safety yoke;
- Do not perform any "emergency repairs" without proper tools and equipment;
- The tool should be serviced properly and at regular intervals in accordance with the manufacturer's instructions;
- Avoid weakening or damaging the tool, for example by:
 - punching or engraving;
 - modification not authorised by the manufacturer;
 - guiding against templates made of hard material such as steel;
 - dropping or pushing across the floor;
 - use the equipment as a hammer; applying excessive force of any kind.

LOADING

- Disconnect the tool from air supply. **(Figure 3)** Release magazine by squeezing click lever. **(Figure 4)**
- Loading staples: Turn the gun over. Load a strip of staples into the magazine, with the points downwards. Then shut the magazine by pushing it fully upwards. Use only recommended fasteners (see technical

specifications). **(Figure 5)**

- The tool and the fasteners specified in the operating instructions are to be considered as one unit safety system.

TOOL USE

- Keep tool pointed away from yourself and others and connect tool to air supply.
- Tools shall be operated at the lowest pressure needed for the application. This will reduce noise levels, part wear and energy use.
- Press the nose of the tool onto the workpiece to be fastened and press the trigger to fire staples. Adjust the mini pressure which is necessary for the penetration of the fasteners. Then, make some tests in starting with the lowest pressure. **(Figure 6)**
- Check whether the fastener has been driven into the workpiece in accordance with the requirements.
 - if the fastener is protruding, increase the air pressure in increments of 0,5 bar, checking the result after each new adjustment;
 - if the fastener is driven into an excessive depth, reduce the air pressure in increments of 0,5 bar until the result is satisfactory.

You should endeavour in any event to work with the lowest possible air pressure.

Hold the tool during the work operation in such a way that no injuries can be caused to the head or to the body in the event of a possible recoil consequent upon a disruption in the energy supply or hard areas within the workpiece.

The tool shall be disconnected from the compressed air system for the purpose of transportation, especially where ladders are used or where an unusual physical posture is adopted whilst moving.

Carry the fastener driving tool at the workplace using only the handle, and never with the trigger actuated.

Take conditions at the workplace into account. Fasteners can penetrate thin workpieces or slip off corners and edges of workpieces, and thus put people at risk.

For personal safety, use protective equipment such as hearing and eye protection.

The trigger and the safety yoke have to be actuated for each driving operation, with the order of actuation not being specified. For repeated driving operations, it is sufficient if either the trigger remains activated and the safety yoke is activated thereafter, or vice versa.

Avoid triggering the tool if the magazine is empty.

Any defective or improperly functioning tool must immediately be disconnected from the compressed air supply and passed to a specialist for inspection.

In the event of longer breaks in work or at the end of the working shift, disconnect the tool from the compressed air supply and it is recommended to empty the magazine.

The compressed air connectors of the tool and the hoses should be protected against contamination. The ingress of coarse dust, chips, sand etc. will result in leaks and damage to the tool and the couplings.

COMPRESSED AIR SYSTEM

Proper functioning of the fastener driving tool requires filtered, dry < and lubricated > compressed air in adequate quantities.

If the air pressure in the line system exceeds the maximum allowable pressure of the fastener driving tool, a pressure reducing valve followed by a downstream safety valve shall additionally be fitted in the supply line to the tool.

Connect the fastener driving tool to the compressed air supply using suitable pressure hose equipped with quick-action connectors.

The compressor plant shall be adequately dimensioned in terms of pressure output and performance (volumetric flow) for the consumption which is to be expected. Line sections which are too small in relation to the length of the line (pipes and hoses), as well as overloading the compressor, will result in pressure drops.

Permanently laid compressed air pipelines should have an internal diameter of at least 19 mm and a corresponding large diameter where relatively long pipelines or multiple users are involved.

Compressed air pipelines should be laid so as to form a gradient (highest point in the direction to the compressor). Easily accessible water separators should be installed at the lowest points.

Junctions for users should be joined to the pipelines from above.

Connecting points for fastener driving tools should be fitted with a compressed air servicing unit (filter/water separator/oiler) directly at the junction point.

Oilers must be checked on a daily basis and if necessary topped up with the recommended grade of oil (see TECHNICAL DATA). Where hose lengths of over 10 m are used, the oil supply for the fastener driving tool cannot be guaranteed. We therefore recommend that 2 to 5 drops (depending on the loading of the fastener driving tool) of the recommended oil (see TECHNICAL DATA) should be added via the air inlet of the tool, or an oiler attached directly to the fastener driving tool.

TROUBLESHOOTING AND MAINTENANCE

If a staple jam occurs, disconnect tool from air supply. (Figure 3)

Release magazine and slide the rail back. (Figure 5)

Remove jammed fasteners. (Figure 7)

MAINTENANCE: While tool is disconnected from air supply, make daily inspection to ensure free movement of safety yoke and trigger.

All screws should be kept tight. Loose screws result in unsafe operation and parts breakage.

Squirt oil lightly with 2 or 3 oil drops into the air inlet. Only use supplied oil for the tool or recommended oil in the technical specifications. Keep the tool clean. Wipe it regularly with a dry cloth, and inspect for wear. Lubricate the sliding parts of the magazine occasionally to prevent wear.

Do not use flammable cleaning solutions. Do not soak and use solvent, such solutions may damage O-rings and other sensitive tool parts. Use clean, dry air. Preferably use a processing unit of compressed air upstream of the connection of the tool. Repairs other than those described here should be performed only by trained, qualified personnel or by after-sales-service of the producer.

SPARE PARTS LIST

PS101 Spare Parts list (Figure 8)

Index	Art. No	Description
A	5001145	Repair Kit A for PS101 M2
B	5000143	Repair Kit B for PS101
C	5000144	Repair Kit C for PS101
	5000145	No-Mar Pad (bag of 5pcs)

PS111 Spare Parts list (Figure 8)

Index	Art. No	Description
A	5001146	Repair Kit A for PS111 M2
B	5000147	Repair Kit B for PS111
C	5000148	Repair Kit C for PS111
	5000145	No-Mar Pad (bag of 5pcs)

PS141 Spare Parts list (Figure 8)

Index	Art. No	Description
A	5001147	Repair Kit A for PS141 M2
B	5000158	Repair Kit B for PS141
C	5000159	Repair Kit C for PS141
	5000178	NoMar Pad (x5pcs)

PNEUMATISCHES KLAMMERGERÄT PS101 PS111 PS141 (M2)

Betriebsanleitung - Übersetzung der ursprünglichen

DE

TECHNISCHE DATEN

		PS101	PS111	PS141
Werkzeuggröße	Höhe	168 mm	168 mm	168 mm
	Länge	225 mm	225 mm	225 mm
	Breite	48 mm	48 mm	48 mm
	Gewicht	0,75 kg	0,76 kg	0,75 kg
	Lufteinlass	1/4"	1/4"	1/4"
Maximal zulässiger Betriebsdruck		8 bar	8 bar	8 bar
Betriebsdruck	Minimal	5 bar	5 bar	5 bar
	Maximal	7 bar	7 bar	7 bar
Auslösesysteme		Kontaktauslösung		
Einzelauslösung mit Sicherungsfolge		RAPID no53: 6 -> 16 mm	RAPID no140: 6 -> 16 mm	RAPID no12: 6 -> 16 mm
	Kontaktauslösung	190	115	150
Empfohlenes Pneumatiköl		TEXACO code 700 Régál-Öl R&O 32 TEXACO code 788 Spindura-Öl 22 ESSO Bayol 82		
Schallinformationen (EN 12549:1999)	LpA, 1s, d	84,2 dB	79,1 dB	83,4 dB
	Unsicherheit	2,5 dB	2,5 dB	2,5 dB
	LwA, 1s, d	97,2 dB	92,1 dB	96,4 dB
	Unsicherheit	2,5 dB	2,5 dB	2,5 dB
	LpC, peak	118,5 dB	115,5 dB	106,3 dB
	Unsicherheit	2,5 dB	2,5 dB	2,5 dB

Diese Werte sind auf das Werkzeug bezogene Kennwerte und bezeichnen nicht die Lärmentwicklung am Ort der Verwendung. Der Lärm am Ort der Verwendung hängt beispielsweise von der Arbeitsumgebung, dem Werkstück, der Werkstückunterlage und der Anzahl der Nageloperationen ab. Die Vorbereitung des Arbeitsplatzes kann ebenfalls zur Reduzierung des Schallpegels beitragen, z. B. durch das Unterfüttern des Werkstücks mit schalldämpfenden Unterlagen.

Vibrationsinformationen (ISO 8662-1:1999)	Vibration	4,48 m/s ²	3,21 m/s ²	< 2,25 m/s ²
	Unsicherheit	0,191 m/s ²	0,206 m/s ²	

Dieser Wert ist ein auf das Werkzeug bezogener Kennwert und gibt nicht den Einfluss auf das Hand-Arm-System bei Verwendung wieder. Jeglicher Einfluss auf das Hand-Arm-System bei Verwendung des Werkzeuges hängt z. B. von der Griffkraft, der Kontaktdruckkraft, der Arbeitsrichtung, der Einstellung der Druckluftversorgung, dem Werkstück oder der Werkstückunterlage ab.

SICHERHEITSWARNUNGEN

Lesen Sie diese Warnhinweise, um sich und umstehende Personen vor Verletzungen zu schützen. Zusätzliche Informationen finden Sie in den Abschnitten Werkzeugverwendung, Wartung und Fehlersuche.



Verwenden Sie nur empfohlene Befestigungsmittel.

- Richten Sie das Werkzeug niemals auf Personen oder auf sich selbst. Dieses Werkzeug darf nicht durch Personen (einschließlich Kindern) mit reduzierten physischen, sensorischen oder mentalen Fähigkeiten oder von Personen mit fehlender Erfahrung oder fehlendem Wissen verwendet werden, außer wenn diese Personen von einer Person betreut werden, die für ihre Sicherheit, Überwachung oder Anleitung in Bezug auf den Gebrauch dieses Gerätes verantwortlich ist. Kinder sind zu beaufsichtigen, um sicherzustellen, dass sie nicht mit dem Werkzeug spielen.
- Tragen Sie immer eine Schutzbrille mit dauerhaft befestigten, festen Seitenschilden aus Hartkunststoff, um Augenverletzungen zu vermeiden. Achten Sie darauf, dass alle Personen in Ihrem Arbeitsbereich die gleiche Art Schutzbrille tragen.
- Tragen Sie in der Nähe der Verwendung des Werkzeugs individuellen Gehörschutz. Tragen Sie andere erforderliche Schutzausrüstungen wie z. B. Handschuhe und passende Arbeitskleidung.
- Binden Sie Ihr Haar zurück und tragen Sie keine lockere Kleidung.
- Verwenden Sie niemals Sauerstoff, Kohlendioxid und andere Flaschengase als Energiequelle für dieses Werkzeug.
- Das Werkzeug könnte explodieren, was zu schweren Verletzungen führen kann.
- Verwenden Sie ausschließlich geölte, wasserfreie Druckluft mit dem empfohlenen Druck.
- Die Werkzeuge dürfen nicht an Druckquellen angeschlossen werden, deren Druck den empfohlenen Betriebsdruck potentiell um 10% übersteigen können.
- Das Werkzeug und der Druckluftschlauch müssen über eine Anschlussverbindung verfügen, die das Werkzeug drucklos macht, sobald die Kupplungsverbindung gelöst wird.
- Befolgen Sie bei der Verwendung von Druckluft immer die Sicherheitsanweisungen des Kompressorherstellers.
- Alle Druckluftkupplungen müssen sicher und dicht sein. (Figure 1)



- Lassen Sie das Werkzeug nicht unbeaufsichtigt, wenn es an die Druckluftversorgung angeschlossen ist. Trennen Sie das Werkzeug immer von der Druckluftversorgung, wenn es nicht verwendet wird.
- Gehen Sie immer davon aus, dass sich im Werkzeug Befestigungselemente befinden. Richten Sie das Werkzeug niemals auf sich oder auf andere Personen. Verwenden Sie das Werkzeug nicht, wenn Sie sich auf einer Leiter, einer Treppe oder einem Gerüst befinden.
- Mit einem gleichseitigen Dreieck gekennzeichnete Werkzeuge dürfen nur mit einer wirksamen Auslösesicherung betrieben werden.
- Nehmen Sie immer den Finger vom Auslöseschalter, wenn Sie keine Befestigungselemente verarbeiten. Tragen Sie das Werkzeug nie mit dem Finger auf oder unter dem Auslöseschalter, da eine unbeabsichtigte Auslösung Verletzungen verursachen kann.
- Trennen Sie das Werkzeug von der Druckluftversorgung, bevor Sie das Werkzeug warten, ein verklebtes Befestigungselement herausnehmen, den Arbeitsbereich verlassen, das Werkzeug an einen anderen Ort bringen oder das Werkzeug einer anderen Person übergeben.
- Verwenden Sie das Werkzeug niemals, wenn die Auslösesicherung, der Auslöseschalter oder Federn unbrauchbar geworden sind, beschädigt wurden oder fehlen. Nehmen Sie keine eigenmächtigen Änderungen an der Auslösesicherung, am Auslöseschalter oder an den Federn vor. **(Figure 3)**
- Stellen Sie sicher, dass alle Schrauben und Abdeckungen immer fest angezogen sind.
- Prüfen Sie täglich die freie Beweglichkeit von Auslöseschalter und Auslösesicherung. Verwenden Sie das Werkzeug niemals, wenn Teile fehlen oder beschädigt sind.
- Verwenden Sie nie ein Werkzeug, das eine Luftdichtigkeit aufweist oder eine Reparatur benötigt.
- Verwenden Sie nur originale Projektile, Ersatz- und Zubehörteile.
- Ständer für Montagewerkzeuge müssen vom Ständerhersteller so konstruiert und gebaut sein, dass das Werkzeug für die bestimmungsgemäße Verwendung sicher befestigt werden kann.



nach unten in das Magazin. Schließen Sie dann das Magazin, indem Sie es ganz nach oben schieben. Verwenden Sie nur empfohlene Befestigungselemente (siehe technische Daten). **(Figure 5)**

VERWENDUNG DES WERKZEUGS

- Halten Sie das Werkzeug von sich und anderen Personen entfernt und schließen Sie es an die Druckluftversorgung an.
- Werkzeuge sind mit dem für die Anwendung niedrigst möglichen Druck zu betreiben. Dies reduziert Schallpegel, Teileverschleiß und Energieverbrauch. Drücken Sie die Nase des Werkzeuges auf das zu befestigende Werkstück und drücken Sie auf den Auslöseschalter, um Befestigungselemente auszuschießen.
- Stellen Sie den für das Eindringen der Befestigungselemente erforderlichen Minimaldruck ein. Führen Sie dann einige Versuche durch, Sie mit dem niedrigsten Druck beginnen. **(Figure 6)**

FEHLERSUCHE UND WARTUNG

Wenn die Befestigungselemente verklebten, trennen Sie das Werkzeug von der **(Figure 6)** Druckluftversorgung. Lösen Sie das Magazin und schieben Sie die Schiene zurück. Entfernen Sie verklebte Befestigungselemente. **(Figure 7)**

WARTUNG: Prüfen Sie das Werkzeug bei abgetrennter Druckluftversorgung täglich auf freie Beweglichkeit von Auslösesicherung und Auslöseschalter.

Alle Schrauben müssen fest angezogen sein. Lockere Schrauben führen zu einem unsicheren Betrieb und zur Beschädigung von Teilen. Geben Sie 2 - 3 Tropfen Öl in den Luftenlass. Verwenden Sie nur das mitgelieferte Öl oder das in den technischen Daten empfohlene Öl. Halten Sie das Werkzeug sauber. Reinigen Sie es regelmäßig mit einem trockenen Tuch und prüfen Sie es auf Verschleiß. Schmieren Sie gelegentlich die beweglichen Teile des Magazins, um Verschleiß vorzubeugen. Verwenden Sie keine brennbaren Reinigungslösungen. Tauchen Sie das Werkzeug nicht ein und verwenden Sie kein Lösungsmittel; diese können O-Ringe und andere empfindliche Teile des Werkzeugs beschädigen. Verwenden Sie saubere, trockene Luft. Verwenden Sie möglichst eine Druckluft-Wartungseinheit in der Zuleitung zum Werkzeug. Andere als die hier beschriebenen Wartungsarbeiten dürfen nur von geschultem, qualifiziertem Personal oder von Kundendienstpersonal des Herstellers durchgeführt werden.

LADEN

- Trennen Sie das Werkzeug von der Druckluftversorgung ab. **(Figure 3)** Lösen Sie das Magazin, indem Sie auf den Hebel drücken. **(Figure 4)**
- Laden von Klammern: Drehen Sie die Pistole um. Legen Sie einen Streifen Klammern mit den Spitzen

ERSATZTEILLISTE

PS101 Ersatzteilliste (Figure 8)

Nr.	Art.-Nr.	Bezeichnung
A	5001145	Reparatur-Set A für PS101 M2

B	5000143	Reparatur-Set B für PS101
C	5000144	Reparatur-Set C für PS101
	5000145	Nasenschutzkappe (Beutel mit 5 St.)

PS111 Ersatzteilliste (Figure 8)

Nr.	Art.-Nr.	Bezeichnung
A	5001146	Reparatur-Set A für PS111 M2
B	5000147	Reparatur-Set B für PS111
C	5000148	Reparatur-Set C für PS111
	5000145	Nasenschutzkappe (Beutel mit 5 St.)

PS141 Ersatzteilliste (Figure 8)

Nr.	Art.-Nr.	Bezeichnung
A	5001147	Reparatur-Set A für PS141 M2
B	5000158	Reparatur-Set B für PS141
C	5000159	Reparatur-Set C für PS141
	5000178	Nasenschutzkappe (Beutel mit 5 St.)

AGRAFEUSE PNEUMATIQUE PS101 PS111 PS141 (M2)

Notice technique - Traduction de l'original

FR

SPECIFICATIONS TECHNIQUES

	PS101	PS111	PS141	
Dimensions de l'outil	Hauteur	168 mm	168 mm	168 mm
	Longueur	225 mm	225 mm	225 mm
	Largeur	48 mm	48 mm	48 mm
	Poids	0,75 kg	0,76 kg	0,75 kg
Connexion air comprimé	1/4"	1/4"	1/4"	
Pression maxi admissible	8 bar	8 bar	8 bar	
Pression de travail	Mini	5 bar	5 bar	5 bar
	Maxi	7 bar	7 bar	7 bar
Mode de déclenchement	Commande par contact			
Projectiles recommandés	RAPID no53: 6 -> 16 mm	RAPID no140: 6 -> 16 mm	RAPID no12: 6 -> 16 mm	
Capacité de projectiles du magasin	190 agrafes	115	150	
Lubrifiant pneumatique recommandé	TEXACO code 700 Régal oil R&O 32 TEXACO code 788 Spindura oil 22 ESSO Bayol 82			
Informations sur le niveau de bruit (EN 12549:1999)	LpA, 1s, d	84,2 dB	79,1 dB	83,4 dB
	incertitude	2,5 dB	2,5 dB	2,5 dB
	LwA, 1s, d	97,2 dB	92,1 dB	96,4 dB
	incertitude	2,5 dB	2,5 dB	2,5 dB
	LpC, peak	118,5 dB	115,5 dB	106,3 dB
	incertitude	2,5 dB	2,5 dB	2,5 dB

Ces valeurs sont des caractéristiques de l'outil qui ne

représente pas l'émission de bruit au poste de travail. Le niveau de bruit au poste de travail dépend de l'environnement du poste, de la nature

de la pièce travaillée, du support de la pièce et de la cadence d'utilisation de l'outil. L'environnement de travail et la conception adaptée du poste de travail peuvent contribuer à la réduction des niveaux de bruit. Placer, par exemple, des amortisseurs de bruit sous les pièces travaillées.

Informations sur les vibrations (ISO 8662-11:1999)	Vibration	4,48 m/s ²	3,21 m/s ²	< 2,25 m/s ²
	incertitude	0,191 m/s ²	0,206 m/s ²	

Cette valeur est une caractéristique de l'outil et ne représente pas l'influence des vibrations sur la main ou le bras de l'utilisateur. L'influence des vibrations sur la main ou le bras de l'utilisateur peut dépendre par exemple du serrage exercé sur la poignée, de la pression de contact, de la direction

de travail, de la nature de la pièce travaillée ou du support de la pièce travaillée.

CONSIGNES DE SECURITE

Lire ces consignes pour éviter des blessures à vous-même ou à toute autre personne se trouvant sur les lieux. Pour un complément d'information se reporter aux sections sur l'utilisation de l'outil, son entretien et son dépannage.



Ne pas modifier l'appareil pour utiliser d'autres projectiles que ceux mentionnés par le

fabricant.

- Ne jamais pointer l'appareil vers vous ou vers d'autres personnes.
- Cet appareil n'est pas prévu pour être utilisé par des personnes (y compris les enfants) dont les capacités physiques, sensorielles ou mentales sont réduites, ou des personnes dénuées d'expérience ou de connaissance, sauf si elles ont pu bénéficier, par l'intermédiaire d'une personne responsable de leur sécurité, d'une surveillance ou d'instructions préalables concernant l'utilisation de l'appareil. Il convient de surveiller les enfants pour s'assurer qu'ils ne jouent pas avec l'appareil.
- Afin de se protéger les yeux contre les blessures, porter toujours des lunettes de sécurité avec caches latéraux en plastique rigide. S'assurer que toute personne se trouvant près du secteur de travail porte des lunettes de sûreté. 
- Porter et faire porter des équipements individuels de protections auditives à proximité de l'utilisation de l'appareil. Porter tout autre équipement de protection individuelle nécessaire tel que gants et vêtements de travail adaptés. Attacher vos cheveux s'ils sont longs et ne pas porter de vêtements amples. 
- Ne jamais utiliser de l'oxygène, du gaz carbonique ou tout autre gaz en bouteille comme source d'énergie pour cet outil ; cela pourrait faire exploser l'outil et entraînerait de graves blessures. 
- Utiliser exclusivement de l'air comprimé, exempt d'eau et lubrifié, à la pression recommandée.
- Cet outil ne doit pas être connecté à une arrivée d'air comprimé dont la pression disponible peut excéder la pression maximale d'utilisation par plus de 10%. L'outil et la tuyauterie d'air comprimé doivent comporter un embout de raccordement agencé de telle façon que l'outil soit dépressurisé quand la tuyauterie est déconnectée.
- Suivre les consignes de sécurité données par le fabricant du compresseur ou de l'équipement délivrant l'air comprimé.
- S'assurer que les tuyauteries et les raccords d'air comprimé sont surs et fiables. **(Figure 1)**
- Ne pas laisser l'appareil connecté au réseau d'air comprimé, sans surveillance.
- Déconnecter toujours l'appareil de l'alimentation en air comprimé lorsqu'il n'est pas utilisé.
- Toujours présumer que l'outil contient des projectiles. Maintenir l'outil pointé à l'écart de soi-même et d'autres personnes. Ne pas utiliser l'outil lorsque vous êtes sur une échelle, des escaliers ou des échafaudages. 
- Les outils marqués avec un triangle inversé ne doivent être utilisés que si le dispositif de sécurité est pleinement opérationnel. Oter le doigt de la détente lorsque vous n'enfoncéz pas de projectiles ou que l'outil est transporté; l'outil 

tirera un projectile si le dispositif de sécurité par pression est heurté.

- Couper l'arrivée d'air avant toute intervention sur l'appareil (maintenance ou dégagement d'un projectile coincé.) ou avant de vous éloigner du secteur de travail ou avant de déplacer l'appareil, ou encore avant de le donner à une autre personne.
- Ne jamais utiliser l'outil si le dispositif de sécurité, la détente ou les ressorts ne sont pas opérationnels, ou sont manquants ou endommagés. Ne pas les altérer, ne pas les enlever. **(Figure 2)**
- S'assurer que toutes les vis et les bouchons ou couvercles sont serrés en permanence. Par une injection journalière, s'assurer que la détente et le dispositif de sécurité par pression fonctionnent librement. Ne jamais utiliser l'outil si des pièces sont manquantes ou endommagées. Ne jamais utiliser un outil qui a des fuites d'air ou qui a besoin d'être réparé.
- Utiliser uniquement les projectiles, pièces de rechange et accessoires d'origine. Les bâtis pour monter les outils sur un support doivent être conçus ou réalisés par le fabricant de bâti de telle façon que l'outil puisse être monté de façon sûre pour l'utilisation donnée.

CHARGEMENT

- Débrancher l'outil de l'arrivée d'air comprimé. **(Figure 3)**
Enfoncer le loquet et ouvrir le rail en le glissant. **(Figure 4)**
- Chargement en agrafes : retourner l'appareil. Mettre une bande d'agrafes, pointes en l'air, dans le chargeur.
- Repousser le rail jusqu'à encliquetage. N'utiliser que des projectiles d'origine (voir les spécifications techniques). **(Figure 5)**

UTILISATION DE L'OUTIL

- Maintenir l'outil pointé à l'écart de soi-même et des autres personnes, et raccorder l'outil à l'air comprimé.
- Les outils doivent être utilisés à la pression la plus faible requise pour le travail à effectuer. Cela réduira le niveau de bruit, l'usure de l'outil et la demande en énergie.
- Appuyer le nez de l'outil sur la surface de travail en exerçant une pression puis appuyer sur la gâchette pour déclencher le tir. Régler la pression au minimum nécessaire pour la pénétration des projectiles. Procéder par essai, en commençant par la plus faible. **(Figure 6)**

PANNES, REMEDES ET ENTRETIEN

Si un enrayage se produit, couper l'arrivée d'air.

Enfoncer le loquet et ouvrir le rail en le glissant. Enlever les projectiles. **(Figure 7)**

ENTRETIEN: L'outil étant déconnecté de l'arrivée d'air comprimé, effectuer une inspection

journalière pour vous assurer du libre mouvement du dispositif de sécurité et de la gâchette.

Toutes les vis doivent être maintenues serrées à fond. Les vis desserrées entraînent un manque de sécurité

du fonctionnement et la rupture des pièces. Lubrifier régulièrement légèrement l'outil en introduisant 2 à 3 gouttes d'huile par l'orifice d'entrée d'air comprimé. Utiliser l'huile fournie avec l'appareil ou les huiles recommandées dans les spécifications techniques. Garder l'appareil propre. Nettoyer le régulièrement à l'aide d'un chiffon. Lubrifier de temps en temps les parties coulissantes du magasin pour éviter une usure prématurée et un fonctionnement optimal.

Ne pas utiliser de solvants, de tels produits peuvent endommager les joints et autres pièces sensibles. Utiliser de l'air propre et sec. Utiliser de préférence une unité de traitement d'air comprimé en amont du raccordement de l'outil. Les entretiens et réparations autres que celles décrites ici doivent être réalisées par du personnel qualifié ayant reçu la formation appropriée ou par le service après-vente du fournisseur.

LISTE DES PIÈCES DÉTACHÉES

PS101 Liste des pièces détachées (Figure 8)

Indice	Art. No	Description
A	5001145	Kit de réparation A pour PS101 M2
B	5000143	Kit de réparation B pour PS101
C	5000144	Kit de réparation C pour PS101
	5000145	Protection Palpeur (sachet 5 pcs)

PS111 Liste des pièces détachées (Figure 8)

Indice	Art. No	Description
A	5001146	Kit de réparation A pour PS111 M2
B	5000147	Kit de réparation B pour PS111
C	5000148	Kit de réparation C pour PS111
	5000145	Protection Palpeur (sachet 5 pcs)

PS141 Liste des pièces détachées (Figure 8)

Indice	Art. No	Description
A	5001147	Kit de réparation A pour PS141 M2
B	5000158	Kit de réparation B pour PS141
C	5000159	Kit de réparation C pour PS141
	5000178	Protection Palpeur (sachet 5 pcs)

PNEUMATISCHE NIETMACHINE PS101 PS111 PS141 (M2)

Bedieningsvoorschriften - vertaling van het origineel

NL

TECHNISCHE SPECIFICATIES

		PS101	PS111	PS141
Afmetingen gereedschap	Hoogte	168 mm	168 mm	168 mm
	Lengte	225 mm	225 mm	225 mm
	Breedte	48 mm	48 mm	48 mm
	Gewicht	0,75 kg	0,76 kg	0,75 kg
Luchtinlaat		1/4"	1/4"	1/4"
Maximaal toegestane werkdruk		8 bar	8 bar	8 bar
Werkdruk	Minimaal	5 bar	5 bar	5 bar
	Maximaal	7 bar	7 bar	7 bar
Pneumatische bediening		Contact bediening		
Aanbevolen nagels		RAPID no53: 6 -> 16 mm	RAPID no140: 6 -> 16 mm	RAPID no12: 6 -> 16 mm
Laadcapaciteit		190 nagels	115	150

Aanbevolen pneumatische olie	TEXACO code 700 Régal olie R&O 32			
	TEXACO code 788 Spinduria olie 22			
		ESSO Bayol 82		
Geluidsinformatie (EN 12549:1999)	LpA, 1s, d	84,2 dB	79,1 dB	83,4 dB
	onzekerheid	2,5 dB	2,5 dB	2,5 dB
	LwA, 1s, d	97,2 dB	92,1 dB	96,4 dB
	onzekerheid	2,5 dB	2,5 dB	2,5 dB
	LpC, peak	118,5 dB	115,5 dB	106,3 dB
	onzekerheid	2,5 dB	2,5 dB	2,5 dB

Deze waarden zijn gereedschapperelateerde karakteristieke waarden en geven niet het geproduceerde geluid op het moment van daadwerkelijk gebruiken van het apparaat weer. Het geproduceerde geluid tijdens het werken met het apparaat hangt bijvoorbeeld ook af van de werkomgeving, het stuk waaraan gewerkt wordt, hoe dat stuk ondersteund wordt, het aantal nagels dat ingeslagen wordt enz. De vormgeving van de werkplek kan ook helpen het geluidsniveau te verlagen, bijvoorbeeld het plaatsen van het werkstuk op een geluiddempende ondergrond.

Trillingsinformatie (ISO 8662-11:1999)	Trilling	4,48 m/s ²	3,21 m/s ²	< 2,25 m/s ²
	onzekerheid	0,191 m/s ²	0,206 m/s ²	

Deze waarde is een gereedschapgerelateerde karakteristieke waarde en geeft niet de invloed op het hand-arm-systeem op het moment van daadwerkelijk gebruiken van het apparaat weer. De invloed op het hand-arm-systeem bij het gebruiken van dit apparaat hangt bijvoorbeeld ook af van de kracht waarmee men het apparaat beet houdt, van de kracht waarmee het apparaat tegen het werkoppervlak gedrukt wordt, de richting waarin gespijkerd wordt, de afstelling van de luchttoevoer, het stuk waaraan gewerkt wordt, hoe dat ondersteund is enz.

VEILIGHEIDSWAARSCHUWINGEN

Lees deze waarschuwingen om letsel bij uzelf en omstanders te voorkomen.

Zie voor aanvullende informatie de hoofdstukken voor gebruik en onderhoud van het gereedschap en voor het oplossen van problemen.

Gebruik alleen de aanbevolen nagels.

- Richt het gereedschap nooit op uzelf of op anderen.
- Dit gereedschap is niet geschikt om te worden gebruikt door personen (kinderen inbegrepen) met verminderde lichamelijke, zintuiglijke of geestelijke vermogens of door personen zonder ervaring of kennis, tenzij zij in het oog worden gehouden door iemand die voor hun veiligheid verantwoordelijk is of vooraf de nodige instructies hebben gekregen met betrekking tot het gebruik van het apparaat. Op kinderen moet toezicht worden gehouden om te garanderen dat zij niet spelen met het gereedschap.



- Om oogletsel te voorkomen moet u altijd een veiligheidsbril dragen met permanent bevestigde zijbeschermingen van onbuigzaam, hard kunststof. Zorg ervoor dat iedereen binnen uw werkterein hetzelfde type veiligheidsbril draagt.



- Draag in de buurt van het gereedschap individuele gehoorbeschermers.
- Draag alle andere noodzakelijke beschermende uitrusting, zoals handschoenen en aangepaste werkkleding. Bind uw haar op en draag geen losse kleding.



- Gebruik nooit zuurstof, kooldioxide of een ander flessengas als energiebron voor dit gereedschap. Het gereedschap zou kunnen exploderen met ernstig persoonlijk letsel tot gevolg.



- Gebruik alleen gesmeerde, watervrije perslucht op de aanbevolen druk.
- Gereedschap mag niet worden aangesloten op druk die de aanbevolen werkdruk mogelijk met 10% overschrijdt. Het gereedschap en de luchttoevoerslang moeten een aansluitnippel hebben zodat alle druk uit het gereedschap wordt verwijderd als de

koppelingsverbinding wordt losgenomen.

- Volg bij het gebruik van perslucht altijd de gedragscodes voor de veiligheid op die door de fabrikant van de compressor zijn opgesteld.
- Zorg ervoor dat alle luchtkoppelingen veilig en luchtdicht zijn. **(Figure 1)**
- Laat het gereedschap niet zonder toezicht achter als dit is aangesloten op de luchttoevoer.
- Neem het gereedschap altijd los van de luchttoevoer als het niet wordt gebruikt.
- Ga er altijd van uit dat het apparaat geladen is. Houd het gereedschap van uzelf en anderen af.
- Gebruik het gereedschap niet als u op een weegschaal, trap of stelling staat.
- Gereedschap dat is gemerkt met een gelijkzijdige driehoek mag niet worden gebruikt, tenzij het voorzien is van een effectieve veiligheidsbeugel.
- Neem altijd uw vinger weg van de trekker als u geen nagels indrijft. Draag het gereedschap nooit met uw vinger op of onder de trekker, omdat onbedoeld activeren letsel zou kunnen veroorzaken.
- Koppel het pneumatisch gereedschap van de luchtdruk af voor u onderhoudswerkzaamheden uitvoert, een vastzittende nagel verwijderd, de werkplek verlaat, het gereedschap naar een andere plaats brengt of het apparaat aan iemand anders overdraagt.
- Gebruik het gereedschap niet als veiligheidsbeugel, trekker of veren ontbreken of onbruikbaar of beschadigd zijn. Zit niet aan veiligheidsjuk, trekker of veren en verwijder deze niet. **(Figure 2)**
- Zorg ervoor dat alle schroeven en kappen goed vastzitten.



Inspecteer dagelijks of de trekker en veiligheidsbeugel vrij kunnen bewegen.

Gebruik het gereedschap nooit als er onderdelen ontbreken of beschadigd zijn.

Gebruik nooit een gereedschap dat lucht lekt of dat gerepareerd moet worden.

Gebruik uitsluitend originele projectielen, reserveonderdelen en accessoires.

Statieven om gereedschappen aan een steun te monteren moeten door de fabrikant van het statief zo zijn ontworpen en geconstrueerd dat het gereedschap veilig voor het beoogde doel kan worden vastgemaakt.

LADEN

- Neem het gereedschap los van de luchttoevoer. **(Figure 3)**
Koppel het magazijn los door de klikhendel samen te drukken. **(Figure 4)**
- Laden van nieten: Keer het pistool om. Laad een strip nieten in het magazijn, met de punten naar beneden. Sluit vervolgens het magazijn door dit geheel naar boven te duwen. Gebruik uitsluitend de aanbevolen nagels (zie de technische specificaties). **(Figure 5)**

GEbruik VAN HET GEREEDSCHAP

- Houd het gereedschap van uzelf en anderen af en sluit het aan op de luchttoevoer.
- Gebruik gereedschap bij de voor de betreffende toepassing laagst mogelijke druk. Dat zorgt voor een lager geluidsniveau, minder slijtage en een lager energieverbruik.
- Druk de neus van het gereedschap op het vast te zetten werkstuk en haal de trekker over om nieten af te schieten. Stel de voor het binnendringen van de nagels benodigde minimumdruk af. Voer vervolgens een aantal starttesten uit met de laagste druk. (Figure 6)

PROBLEMEN OPlossen EN ONDERHOUD

Als een niet blijft vastzitten, moet u het gereedschap losnemen van de luchttoevoer. (Figure 5)

Koppel het magazijn los en schuif de rail terug. (Figure 6)

Verwijder de vastzittende nagels. (Figure 7)

ONDERHOUD: Voer een dagelijkse inspectie uit om na te gaan of de veiligheidsbeugel en trekker vrij kunnen bewegen. Het gereedschap moet daarbij zijn losgekoppeld van de luchttoevoer.

Alle schroeven moeten goed zijn aangehaald. Loszittende schroeven resulteren in een onveilige werking en het breken van onderdelen. Spuit zachtjes 2 of 3 druppels olie in de luchtinlaat. Gebruik alleen de voor het gereedschap meegeleverde olie of de in de technische specificaties aanbevolen olie. Houd het gereedschap schoon. Neem het regelmatig af met een droge doek en inspecteer het op slijtage. Smeer van tijd tot tijd de schuifdelen van het magazijn om slijtage te voorkomen.

Gebruik geen ontvlambare reinigungsoplossingen. Niet weken en geen oplosmiddel gebruiken. Dergelijke

middelen kunnen O-ringen en andere gevoelige delen van het gereedschap beschadigen. Gebruik schone, droge lucht. Gebruik bij voorkeur een persluchtunit stroomopwaarts ten opzichte van de aansluiting van het gereedschap. Hier niet beschreven reparaties mogen uitsluitend worden uitgevoerd door getraind, gekwalificeerd personeel of via de de aftersaleservice van de fabrikant.

LIJST VAN RESERVEONDERDELEN

PS101 Lijst van reserveonderdelen (Figure 8)

Index	Art. Nr.	Omschrijving
A	5001145	Reparatieset A voor PS101 M2
B	5000143	Reparatieset B voor PS101
C	5000144	Reparatieset C voor PS101
	5000145	Rubber neusstuk (5 stuks)

PS111 Lijst van reserveonderdelen (Figure 8)

Index	Art. Nr.	Omschrijving
A	5001146	Reparatieset A voor PS111 M2
B	5000147	Reparatieset B voor PS111
C	5000148	Reparatieset C voor PS111
	5000145	Rubber neusstuk (5 stuks)

PS141 Lijst van reserveonderdelen (Figure 8)

Index	Art. Nr.	Omschrijving
A	5001147	Reparatieset A voor PS141 M2
B	5000158	Reparatieset B voor PS141
C	5000159	Reparatieset C voor PS141
	5000178	Rubber neusstuk (5 stuks)

GRAFFATRICE PNEUMATICA PS101 PS111 PS141 (M2)

Istruzioni per l'uso - traduzione dell'originale

IT

DATI TECNICI

		PS101	PS111	PS141
Dimensioni dell'utensile	Altezza	168 mm	168 mm	168 mm
	Lunghezza	225 mm	225 mm	225 mm
	Larghezza	48 mm	48 mm	48 mm
	Peso	0,75 kg	0,76 kg	0,75 kg
Ingresso dell'aria		1/4"	1/4"	1/4"
Pressione di esercizio max consentita		8 bar	8 bar	8 bar
Pressione di esercizio	Min	5 bar	5 bar	5 bar
	Max	7 bar	7 bar	7 bar
Selettore del modo di sparo		Modalità di sparo per contatto (martello)		
Fermi raccomandati		RAPID no53: 6 -> 16 mm	RAPID no140: 6 -> 16 mm	RAPID no12: 6 -> 16 mm
Capacità di ricarica		190 fermi	115	150
Olio pneumatico raccomandato		TEXACO codice 700 Olio Régal R&O 32		
		TEXACO codice 788 Olio Spindura 22 ESSO Bayol 82		
Informazioni acustiche (EN 12549:1999)	LpA, 1s, d	84,2 dB	79,1 dB	83,4 dB
	incertezza	2,5 dB	2,5 dB	2,5 dB
	LwA, 1s, d	97,2 dB	92,1 dB	96,4 dB
	incertezza	2,5 dB	2,5 dB	2,5 dB
	LpC, peak	118,5 dB	115,5 dB	106,3 dB
incertezza	2,5 dB	2,5 dB	2,5 dB	

Questi valori si riferiscono all'utensile e non sono rappresentativi della rumorosità in applicazioni specifiche. La rumorosità nelle applicazioni specifiche dipende, ad esempio, da ambiente di lavoro, pezzo di lavoro e relativo supporto e numero di operazioni. Anche il design della postazione di lavoro può contribuire a ridurre i livelli acustici, ad esempio sistemando il pezzo su supporti insonorizzati.

Informazioni sulle vibrazioni (ISO 8662-11:1999)		4,48 m/s ²	3,21 m/s ²	< 2,25 m/s ²
	Vibrazioni			
	incertezza	0,191 m/s ²	0,206 m/s ²	

Questo valore si riferisce all'utensile e non è rappresentativo dell'influenza sul sistema mani-braccia durante l'uso dell'utensile. Quest'ultima dipende, ad esempio, da forza di presa, forza della pressione di contatto, direzione di lavoro, regolazione della potenza, pezzo di lavoro e relativo supporto.

AVVERTENZE DI SICUREZZA

Leggere queste avvertenze per prevenire lesioni alla propria persona e ad altri.

Per maggiori informazioni, vedere le sezioni su utilizzo, manutenzione e ricerca dei guasti dell'utensile.

Utilizzare esclusivamente i fermi raccomandati.

- Non puntare mai l'utensile verso di sé o altre persone.
- Questo utensile non è adatto all'uso da parte di persone (bambini compresi) con ridotte capacità motorie, sensoriali o mentali, né da parte di persone prive dell'esperienza e delle conoscenze necessarie, a meno che non siano coadiuvate da una persona responsabile per la loro sicurezza che le abbia adeguatamente istruite in merito all'uso. Tenere l'utensile fuori dalla portata dei bambini.
- Per evitare lesioni agli occhi, indossare sempre occhiali di sicurezza con protezioni laterali rigide e fisse in plastica dura. Accertarsi che tutte le persone presenti nell'area di lavoro indossino questo tipo di occhiali di sicurezza.
- Tutti coloro che si trovano nelle vicinanze dell'utensile devono indossare protezioni acustiche. Indossare tutti gli altri dispositivi di protezione necessari, fra cui guanti e indumenti da lavoro adatti. Legare i capelli e non indossare indumenti larghi.
- Non utilizzare mai bombole di ossigeno, anidride carbonica o altri gas per alimentare l'utensile. L'utensile potrebbe esplodere causando gravi lesioni personali.
- Utilizzare esclusivamente aria compressa priva di acqua e lubrificata alla pressione raccomandata.
- Non collegare gli utensili ad apparecchi che potrebbero superare del 10% la pressione di esercizio raccomandata. Il raccordo di utensile e flessibile di alimentazione dell'aria deve essere in grado di scaricare tutta la pressione dall'utensile allo scollegamento del giunto.
- Durante l'uso dell'aria compressa, attenersi sempre alle norme di sicurezza specificate dal produttore del compressore.
- Accertarsi che tutti i raccordi pneumatici siano sicuri e stagni. **(Figure 1)**
Non lasciare incustodito l'utensile quando è collegato all'alimentazione dell'aria.
Quando non si utilizza l'utensile, scollegarlo sempre dall'alimentazione dell'aria.
- Considerare sempre l'utensile carico di fermi. Non puntare l'utensile verso di sé o altre persone.
Non utilizzare l'utensile su scalinate, scale a pioli o scaffali.



- Gli utensili contrassegnati da un triangolo equilatero devono sempre essere utilizzati con un dispositivo di sicurezza efficace.

Togliere sempre il dito dal grilletto quando non si applicano i fermi. Non trasportare mai l'utensile tenendo il dito sopra o sotto il grilletto per prevenire l'azionamento involontario e conseguenti lesioni.

- Scollegare l'utensile dall'aria compressa prima di effettuare la manutenzione, rimuovere un fermo inceppato, lasciare l'area di lavoro, trasportare l'utensile in un'altra area o affidarlo a un'altra persona. Non utilizzare mai l'utensile se il dispositivo di sicurezza, il grilletto o le molle sono inutilizzabili, mancanti o danneggiati.

Non manomettere né rimuovere mai il dispositivo di sicurezza, il grilletto o le molle. **(Figure 2)**

- Accertarsi che tutte le viti e i tappi siano serrati saldamente.

Verificare quotidianamente che il grilletto e il dispositivo di sicurezza si muovano liberamente.

Non utilizzare mai l'utensile in caso di componenti mancanti o danneggiati.

Non utilizzare mai l'utensile se perde aria o necessita di riparazione.

Utilizzare esclusivamente fermi, ricambi e accessori originali.

I supporti di montaggio degli utensili devono essere progettati e fabbricati in modo da consentire un fissaggio sicuro dell'utensile per l'uso previsto.

CARICAMENTO

- Scollegare l'utensile dall'alimentazione dell'aria. **(Figure 3)**

Sbloccare il caricatore premendo la leva a scatto. **(Figure 4)**

- Caricamento delle graffe: Capovolgere la graffatrice. Inserire nel caricatore una stecca di graffe con le punte rivolte verso il basso. Chiudere quindi il caricatore premendolo a fondo verso l'alto.

Utilizzare esclusivamente i fermi raccomandati (vedere i dati tecnici). **(Figure 5)**

UTILIZZO DELL'UTENSILE

- Collegare l'utensile all'alimentazione dell'aria prestando attenzione a non puntarlo verso di sé o altre persone.
- Utilizzare gli utensili alla pressione minima necessaria per l'applicazione. In tal modo si riducono il livello acustico, l'usura e il consumo energetico.
- Premere la punta dell'utensile sul pezzo da fissare e premere il grilletto per sparare i punti. Regolare la pressione minima necessaria per la penetrazione dei fermi. Effettuare quindi qualche prova iniziando con la pressione minima. **(Figure 6)**

RICERCA DEI GUASTI E MANUTENZIONE

In caso di inceppamento di un punto, scollegare l'utensile dall'alimentazione dell'aria. **(Figure 5)**

Sbloccare il caricatore e fare scorrere la guida

all'indietro. **(Figure 6)**

Rimuovere i fermi inceppati. **(Figure 7)**

MANUTENZIONE: Con l'utensile scollegato dall'alimentazione dell'aria, verificare quotidianamente che il grilletto e il dispositivo di sicurezza si muovano liberamente. Controllare che tutte le viti siano serrate. Eventuali viti allentate possono comportare problemi di sicurezza e cedimento dei componenti. Iniettare con cautela 2-3 gocce d'olio nell'ingresso dell'aria. Utilizzare esclusivamente l'olio fornito con l'utensile o l'olio raccomandato nei dati tecnici. Mantenere pulito l'utensile. Pulirlo regolarmente con un panno asciutto e verificarne l'usura. Lubrificare periodicamente i componenti scorrevoli del caricatore per prevenirne l'usura. Non utilizzare detergenti infiammabili. Non utilizzare solventi per evitare di danneggiare O-ring e altri componenti sensibili. Utilizzare aria pulita e asciutta. Se possibile, utilizzare un'unità di depurazione dell'aria compressa a monte del collegamento dell'utensile. Le riparazioni non descritte in queste istruzioni sono riservate a personale qualificato e addestrato oppure ai tecnici di assistenza post-vendita del produttore.

LISTA DEI PEZZI DI RICAMBIO

PS101 Lista dei pezzi di ricambio (Figure 8)

Indice	Cod. Art.	Descrizione
A	5001145	Kit di riparazione A per PS101 M2
B	5000143	Kit di riparazione B per PS101
C	5000144	Kit di riparazione C per PS101
	5000145	Protezione sensore (busta 5 pz)

PS111 Lista dei pezzi di ricambio (Figure 8)

Indice	Cod. Art.	Descrizione
A	5001146	Kit di riparazione A per PS111 M2
B	5000147	Kit di riparazione B per PS111
C	5000148	Kit di riparazione C per PS111
	5000145	Protezione sensore (busta 5 pz)

PS141 Lista dei pezzi di ricambio (Figure 8)

Indice	Cod. Art.	Descrizione
A	5001147	Kit di riparazione A per PS141 M2
B	5000158	Kit di riparazione B per PS141
C	5000159	Kit di riparazione C per PS141
	5000178	Protezione sensore (busta 5 pz)

GRAPADORA NEUMÁTICA PS101 PS111 PS141 (M2)

Manual de instrucciones - traducción del original

ES

ESPECIFICACIONES TÉCNICAS

		PS101	PS111	PS141
Tamaño de la herramienta	Altura	168 mm	168 mm	168 mm
	Longitud	225 mm	225 mm	225 mm
	Anchura	48 mm	48 mm	48 mm
	Peso	0,75 kg	0,76 kg	0,75 kg
Entrada de aire		1/4"	1/4"	1/4"
Presión de funcionamiento máx. admisible		8 bar	8 bar	8 bar
Presión de funcionamiento	Mín.	5 bar	5 bar	5 bar
	Máx.	7 bar	7 bar	7 bar
Selector del modod de disparo		Accionamiento del disparo por contacto		
Fijaciones recomendadas		RAPID no53: 6 -> 16 mm	RAPID no140: 6 -> 16 mm	RAPID no12: 6 -> 16 mm
Capacidad de carga		190 fijaciones	115	150
Aceite neumático recomendado		TEXACO código 700 Régal oil R&O 32		
		TEXACO código 788 Spindura oil 22 ESSO Bayol 82		
Información de ruido (EN 12549:1999)	LpA, 1s, d	84,2 dB	79,1 dB	83,4 dB
	incertidumbre	2,5 dB	2,5 dB	2,5 dB
	LwA, 1s, d	97,2 dB	92,1 dB	96,4 dB
	incertidumbre	2,5 dB	2,5 dB	2,5 dB
	LpC, peak	118,5 dB	115,5 dB	106,3 dB
incertidumbre	2,5 dB	2,5 dB	2,5 dB	

Estos valores son característicos, están relacionados con las herramientas y no representan la generación de ruido en el punto de uso. El ruido en el punto de uso dependerá, por ejemplo, del ambiente de trabajo, la pieza en la que se trabaje, el soporte de dicha pieza y del número de golpes. El diseño del lugar de trabajo también puede servir para reducir los niveles de ruido, por ejemplo, si se coloca la pieza de trabajo sobre soportes amortiguadores del ruido.

Información sobre vibraciones (ISO 8662-11:1999)	Vibración	4,48 m/s ²	3,21 m/s ²	< 2,25 m/s ²
		incertidumbre	0,191 m/s ²	0,206 m/s ²

Este valor es una característica relacionada con la herramienta y no representa la influencia sobre el sistema brazo-mano al usar la herramienta. Las influencias sobre el sistema brazo-mano al usar la herramienta dependerán, por ejemplo, de la fuerza de agarre, la fuerza de presión de contacto, la dirección de trabajo, el ajuste del suministro de energía, la pieza de trabajo y la base de soporte de trabajo.

ADVERTENCIAS DE SEGURIDAD

Para evitar que usted y los espectadores puedan sufrir lesiones, lea estas advertencias. Consulte información adicional en las secciones de uso, mantenimiento y resolución de problemas de la herramienta.



Use solamente fijaciones recomendadas.

- Nunca señale con la herramienta a otras personas o a usted mismo.
- Esta herramienta no está diseñada para ser usada por personas o niños con capacidades físicas, sensoriales o mentales disminuidas, ni por personas que carezcan de experiencia o conocimientos, a menos que cuenten con la supervisión de una persona responsable de su seguridad, monitorización o instrucción en cuanto al uso del dispositivo. Se deberá vigilar que los niños no jueguen con esta herramienta.
- Para evitar lesiones en los ojos, lleve siempre gafas de seguridad con pantallas laterales de plástico duro rígidas y permanentes. Asegúrese de que todas las personas de su área de trabajo llevan ese mismo tipo de gafas de seguridad.
- Lleve siempre protecciones individuales para cada oído cuando se sitúe cerca de la herramienta en uso. Use también todo el equipo de protección necesario, como guantes y ropa de trabajo adaptada. Recójase el pelo y no lleve ropas sueltas.
- Nunca use oxígeno, dióxido de carbono ni ningún otro gas embotellado como fuente de energía para esta herramienta. La herramienta podría explotar y causar lesiones personales graves.
- Use solamente aire comprimido lubricado y sin agua a la presión recomendada.
- Las herramientas no se deben conectar a una presión que pueda superar la presión de funcionamiento recomendada más del 10%. La herramienta y la manguera de suministro de aire deben tener un empalme de unión que elimine toda la presión de la herramienta al desconectar la unión de acople.
- Cuando utilice aire comprimido, siga siempre los códigos de seguridad establecidos por el fabricante del compresor.
- Asegúrese de que todos los acoplamientos de aire son seguros y estancos. (Figure 1)
- Asegúrese de que todos los acoplamientos de aire son seguros y estancos.
- No mantenga la herramienta desatendida



mientras está conectada al suministro de aire. Cuando la herramienta no esté en uso, desconéctela siempre del suministro de aire.

- Presuponga siempre que la herramienta contiene fijaciones.
- Mantenga la herramienta apuntando lejos de usted y de otras personas.
- No use esta herramienta mientras esté sobre una escala, escalera o andamios.
- Es posible que no se puedan usar las herramientas marcadas con un triángulo equilátero a menos que se esté equipado con un yugo de seguridad efectivo.
- Si no está poniendo fijaciones, quite siempre el dedo del disparador. Nunca lleve la herramienta con el dedo sobre o bajo el disparador, ya que se podría accionar por accidente y provocar lesiones.
- Desconecte del aire la herramienta antes de hacer el mantenimiento de la misma, liberar una fijación atascada, dejar el área de trabajo, desplazar la herramienta a otra ubicación, o traspasarla a otra persona.
- Nunca use la herramienta si los muelles, el disparador o el yugo de seguridad no funcionan, faltan o están dañados.

No manipule ni quite el yugo de seguridad, el disparador ni los muelles. **(Figure 2)**

- Asegúrese de que todas las tapas y los tornillos siempre están bien apretados.

Haga inspecciones diarias del movimiento libre del yugo de seguridad y el disparador.

Nunca use la herramienta si tiene piezas que faltan o están dañadas.

Nunca use la herramienta si pierde aire o necesita reparación.

Use solamente proyectiles, repuestos y accesorios originales.

El fabricante de bases de soporte diseña y construye las bases para herramientas de montaje de modo que la herramienta se pueda fijar con seguridad para el uso previsto.

CARGANDO

- Desconecte la herramienta del suministro de aire. **(Figure 3)**

Apreté la palanca para liberar el cargador. **(Figure 4)**

- Carga de grapas: Dé la vuelta a la pistola. Cargue una tira de grapas en el cargador, con las puntas hacia abajo. A continuación, para cerrar el cargador presione completamente hacia arriba. Use solamente fijaciones recomendadas (ver especificaciones técnicas). **(Figure 5)**

USO DE LA HERRAMIENTA

- Mantenga la herramienta apuntando lejos de usted y de otras personas, y conecte la herramienta al suministro de aire. Las herramientas se deben usar con la presión

más baja requerida por la aplicación. Esto reducirá los niveles de ruido, el desgaste de las piezas y el uso de energía.

- Presione la punta de la herramienta sobre la pieza de trabajo que desea sujetar y presione el gatillo para disparar grapas.
- Ajuste la presión mínima necesaria para la perforación de las fijaciones. Después, haga algunas pruebas comenzando con la presión más baja. **(Figure 6)**

RESOLUCIÓN DE PROBLEMAS Y MANTENIMIENTO

Si se produce un atasco de grapas, desconecte la herramienta del suministro de aire. **(Figure 5)**

Libere el cargador y deslice el riel a la parte posterior. **(Figure 6)**

Quite las fijaciones atascadas. **(Figure 7)**

MANTENIMIENTO: Mientras la herramienta está desconectada del suministro de aire, haga una inspección diaria para asegurarse del libre movimiento del yugo de seguridad y del disparador.

Todos los tornillos se deben mantener apretados. Los tornillos sueltos dan como resultado un funcionamiento inseguro y la rotura de las piezas.

Derrame un poco de aceite, 2 o 3 gotas, en la entrada de aire. Use solamente el aceite suministrado para la herramienta o aceite recomendado en las especificaciones técnicas. Mantenga limpia la herramienta. Frótelas regularmente con un paño seco, e inspeccione si tiene desgaste. Para evitar el desgaste, lubrifique de vez en cuando las piezas deslizantes del cargador. No use líquidos limpiadores inflamables. No remoje ni use disolventes, pues esos líquidos pueden dañar las juntas tóricas y otras piezas delicadas de la herramienta.

Use aire limpio y seco. Use preferentemente una unidad de procesamiento de aire comprimido en el flujo de subida de la conexión de la herramienta. Solamente deberá realizar otras reparaciones distintas a las aquí descritas un personal formado y cualificado, o el servicio posventa del fabricante.

LISTA DE RECAMBIOS

PS101 Lista de recambios (Figure 8)

Índice	Referencia	Descripción
A	5001145	Kit de reparación A para PS101 M2
B	5000143	Kit de reparación B para PS101
C	5000144	Kit de reparación C para PS101
	5000145	Almohadilla anti marcas (bolsa de 5)

PS111 Lista de recambios (Figure 8)

Índice	Referencia	Descripción
A	5001146	Kit de reparación A para PS111 M2
B	5000147	Kit de reparación B para PS111
C	5000148	Kit de reparación C para PS111
	5000145	Almohadilla anti marcas (bolsa de 5)

PS141 Lista de recambios (Figure 8)

Índice	Referencia	Descripción
A	5001147	Kit de reparación A para PS141 M2
B	5000158	Kit de reparación B para PS141
C	5000159	Kit de reparación C para PS141
	5000178	Almohadilla anti marcas (bolsa de 5)

AGRAFADOR PNEUMÁTICO PS101 PS111 PS141 (M2)

Instruções de utilização - tradução do original

PT

ESPECIFICAÇÕES TÉCNICAS

	PS101	PS111	PS141	
Dimensão da ferramenta	Altura	168 mm	168 mm	168 mm
	Comprimento	225 mm	225 mm	225 mm
	Largura	48 mm	48 mm	48 mm
	Peso	0,75 kg	0,76 kg	0,75 kg
Entrada de ar	1/4"	1/4"	1/4"	
Pressão de operação máxima admissível	8 bar	8 bar	8 bar	
Pressão de operação	Mínima	5 bar	5 bar	5 bar
	Máxima	7 bar	7 bar	7 bar
Controlo de modo de disparo	Modo de disparo por contacto (martelo)			
Agrafos recomendados	RAPID no53: 6 -> 16 mm	RAPID no140: 6 -> 16 mm	RAPID no12: 6 -> 16 mm	
Capacidade de carregamento	190 agrafadores	115	150	
Óleo pneumático recomendado	TEXACO code 700 Régal oil R&O 32			
	TEXACO code 788 Spindura oil 22 ESSO Bayol 82			
Informações de ruído (EN 12549:1999)	LpA, 1s, d	84,2 dB	79,1 dB	83,4 dB
	incerteza	2,5 dB	2,5 dB	2,5 dB
	LwA, 1s, d	97,2 dB	92,1 dB	96,4 dB
	incerteza	2,5 dB	2,5 dB	2,5 dB
	LpC, peak	118,5 dB	115,5 dB	106,3 dB
	incerteza	2,5 dB	2,5 dB	2,5 dB

Estes valores são valores característicos relacionados com a ferramenta, e não representam geração de ruído no sítio de utilização. O ruído no sítio de utilização dependerá, por exemplo, do ambiente de trabalho, da peça a trabalhar, do suporte da peça e do tipo de operação. A concepção do local de trabalho também serve para reduzir níveis de ruído, por exemplo colocação da peça a trabalhar em suportes abafadores de som.

Informações de vibração (ISO 8662-11:1999)	Vibração	4,48 m/s ²	3,21 m/s ²	< 2,25 m/s ²
	incerteza	0,191 m/s ²	0,206 m/s ²	

Este valor é um valor característico relacionado com a ferramenta e não representa a influência para o sistema mão-braço quando da utilização da ferramenta. Qualquer influência no sistema mão-braço quando da utilização da ferramenta dependerá, por exemplo, da força de agarrar, da força de pressão do contacto, da direcção do trabalho, do ajuste a energia fornecida, da peça a trabalhar e do suporte da peça.

AVISOS DE SEGURANÇA

Leia estes avisos para evitar lesões em si e nas pessoas em redor.



Consulte as secções de utilização, manutenção e solução de problemas da ferramenta para obter informações adicionais.

Utilize apenas agrafos recomendados.



- Nunca aponte a ferramenta para si ou para outras pessoas.
- Esta ferramenta não se destina a ser utilizada por pessoas (crianças incluídas) com capacidades físicas, sensoriais ou mentais reduzidas, ou por pessoas com falta de experiência ou conhecimentos, excepto se tiverem a ajuda de uma pessoa que seja responsável pela segurança, controlo e cumprimento das instruções de utilização do dispositivo. As crianças devem ser supervisionadas para se ter a certeza que não brincam com a ferramenta.
- Para evitar lesões nos olhos, utilize sempre óculos de segurança que disponham de protecções laterais em plástico rígido sempre instaladas. Certifique-se de que todas as pessoas na área de trabalho utilizam o mesmo tipo de óculos de segurança.
- Utilize protecção auricular individual quando da



utilização da ferramenta.

Utilize todos os equipamentos de protecção necessários, como luvas e roupas de trabalho adaptadas. Prenda o cabelo e não utilize roupa solta.



- Nunca utilize oxigénio, dióxido de carbono ou qualquer outro gás engarrafado como uma fonte de energia para esta ferramenta. A ferramenta pode explodir e causar lesões graves. 
- Utilize apenas ar comprimido sem água e lubrificado à pressão recomendada. As ferramentas não devem ser ligadas a pressão que exceda potencialmente a pressão de operação recomendada em 10%.
- A ferramenta e a mangueira de fornecimento de ar devem ter um bocal de ligação de modo que toda a pressão seja removida da ferramenta quando a junta de acoplamento for desligada.
- Quando da utilização de ar comprimido, siga sempre os códigos de segurança definidos pelo fabricante do compressor.
- Certifique-se de que todos os acoplamentos estão seguros e apertados. **(Figure 1)**
- Não mantenha a ferramenta sem supervisão quando estiver ligada ao fornecimento de ar.
- Quando a ferramenta não estiver a ser utilizada, desligue-a do fornecimento de ar.
- Assuma sempre que a ferramenta contém agrafos.
- Mantenha a ferramenta sempre apontada para longe de si e de outras pessoas. 
- Não utilize a ferramenta quando estiver em escadas ou andaimes.
- As ferramentas marcadas com um triângulo equilátero só devem ser utilizadas com uma protecção adequada. Retire sempre o dedo do gatilho quando não estiver a colocar agrafos. 
- Nunca transporte a ferramenta com o dedo no, ou por baixo do, gatilho pois pode ocorrer um disparo accidental e causar lesões.
- Desligue a ferramenta do ar antes de efectuar qualquer manutenção, retirar um agrafos preso, deixar a área de trabalho, mover a ferramenta para outro local ou entregar a ferramenta a outra pessoa.
- Nunca utilize a ferramenta se a segurança, gatilho ou molas tiverem ficado inoperacionais, estiverem em falta ou danificadas. Não force nem remova a segurança, o gatilho ou as molas. **(Figure 2)**
- Certifique-se de que todos os parafusos e tampas estão sempre devidamente apertados.

Faça inspecções diárias ao movimento livre do gatilho e segurança.

Nunca utilize a ferramenta se faltarem peças ou se estiverem danificadas.

Nunca utilize a ferramenta que verta ar ou que necessite de reparação.

Utilize apenas agrafos, peças sobressalentes e acessórios

originais.

As bases de montagem das ferramentas num apoio devem ser designadas e construídas pelo fabricante da base, de forma a que a ferramenta possa ser fixa em segurança para o uso a que destina.

CARREGAMENTO

- Desligue a ferramenta do ar de fornecimento. **(Figure 3)**
Retire a cassete premindo a alavanca de clique. **(Figure 4)**
- Carregamento de agrafos: Volte a pistola.
Carregue uma faixa de agrafos na cassete, com as pontas a apontar para baixo. Depois, feche a cassete empurrando-a para cima.
Utilize apenas agrafos recomendados (consulte as especificações técnicas). **(Figure 5)**

UTILIZAÇÃO DA FERRAMENTA

- Mantenha a ferramenta apontada para longe de si e de outras pessoas e ligue a ferramenta ao fornecimento de ar.
- As ferramentas devem ser operadas com a menor pressão para a aplicação. Isto reduzirá os níveis de ruído, o desgaste das peças e a energia utilizada.
- Prima a ponta da ferramenta para a peça a trabalhar e ser fixada e prima o gatilho para disparar os agrafos. Ajuste a pressão mínima que é necessária para a penetração dos agrafos. De seguida, efectue alguns testes começando com a pressão mais baixa. **(Figure 6)**

DETECÇÃO DE PROBLEMAS E MANUTENÇÃO

Se um agrafos ficar preso, desligue a ferramenta do fornecimento de ar. **(Figure 5)**

Liberte a cassete e deslize a calha para trás. **(Figure 6)**

Retire os agrafos presos. **(Figure 7)**

MANUTENÇÃO: Enquanto a ferramenta estiver desligada do fornecimento de ar, faça a inspecção diária para se certificar do movimento livre do dispositivo de segurança e do gatilho.

Todos os parafusos devem ser mantidos apertados. Os parafusos desapertados resulta numa operação insegura e em danos nas peças.

Lubrifique ligeiramente, deitando 2 ou 3 gotas de óleo na entrada de ar.

Utilize apenas o óleo fornecido para a ferramenta ou o óleo recomendado nas especificações técnicas. Mantenha a ferramenta limpa. Limpe-a regularmente com um pano seco, e inspecione para ver se existe desgaste. Lubrifique ocasionalmente as peças deslizantes da cassete para evitar o desgaste.

Não utilize soluções de limpeza inflamáveis. Não ensopem nem use solventes, pois essas soluções podem danificar os O-rings e outras peças sensíveis da ferramenta.

Utilize ar limpo e seco.

Utilize, preferencialmente, uma unidade de processamento

de ar comprimido acima da ferramenta. As reparações que não as aqui descritas devem ser efectuadas apenas por pessoal treinado

e qualificado, ou pelos serviços pós-venda do fabricante.

LISTA DE PEÇAS DE REPOSIÇÃO

PS101 Lista de peças de reposição (Figure 8)

Índice	Artigo N°	Descrição
A	5001145	Kit de reparação A para PS101 M2
B	5000143	Kit de reparação B para PS101
C	5000144	Kit de reparação C para PS101
	5000145	Proteção Anti-Marcas (saco 5 peças)

PS111 Lista de peças de reposição (Figure 8)

Índice	Artigo N°	Descrição
A	5001146	Kit de reparação A para PS111 M2
B	5000147	Kit de reparação B para PS111
C	5000148	Kit de reparação C para PS111
	5000145	Proteção Anti-Marcas (saco 5 peças)

PS141 Lista de peças de reposição (Figure 8)

Índice	Artigo N°	Descrição
A	5001147	Kit de reparação A para PS141 M2
B	5000158	Kit de reparação B para PS141
C	5000159	Kit de reparação C para PS141
	5000178	Proteção Anti-Marcas (saco 5 peças)

PNEUMATISK HÄFTAPPARAT PS101 PS111 PS141 (M2)

Bruksanvisning - översättning av den ursprungliga

SE

TEKNISKA SPECIFIKATIONER

	PS101	PS111	PS141	
Verktygsstorlek	Höjd	168 mm	168 mm	168 mm
	Längd	225 mm	225 mm	225 mm
	Bredd	48 mm	48 mm	48 mm
	Vikt	0,75 kg	0,76 kg	0,75 kg
	Luftanslutning	1/4"	1/4"	1/4"
Högsta tillåtna driftstryck	8 bar	8 bar	8 bar	
Driftstryck	Min.	5 bar	5 bar	5 bar
	Max.	7 bar	7 bar	7 bar
Avfyringssätt	Singelspikning Stötspikning			
Rekommenderade förband	RAPID no53: 6 -> 16 mm	RAPID no140: 6 -> 16 mm	RAPID no12: 6 -> 16 mm	
Laddningskapacitet	190 klammer	115	150	
Rekommenderad pneumatisk olja	TEXACO kod 700 Régal-olja R&O 32 TEXACO kod 788 Spindura-olja 22 ESSO Bayol 82			

Bullerinformation (EN 12549:1999)	LpA, 1s, d	84,2 dB	79,1 dB	83,4 dB
	osäkerhet	2,5 dB	2,5 dB	2,5 dB
	LwA, 1s, d	97,2 dB	92,1 dB	96,4 dB
	osäkerhet	2,5 dB	2,5 dB	2,5 dB
	LpC, peak	118,5 dB	115,5 dB	106,3 dB
	osäkerhet	2,5 dB	2,5 dB	2,5 dB

Värdena är verktygsrelaterade egenskaper och representerar inte hur mycket buller som alstras vid användning. Buller när verktyget används kan exempelvis bero på arbetsmiljön, arbetsstycket, vilket stöd arbetsstycket har och antalet körningar. Arbetsplatsens utformning kan minska bullernivåerna, till exempel genom att arbetsstycket placeras på ljuddämpande underlag.

Vibrationsinformation (ISO 8662-11:1999)	Vibration	4,48 m/s ²	3,21 m/s ²	< 2,25 m/s ²
	osäkerhet	0,191 m/s ²	0,206 m/s ²	

Värdet är en verktygsrelaterad egenskap och representerar inte hur händer och armar påverkas när verktyget används. Påverkan på händer och armar när verktyget används beror bland annat på gripkraften, kontaktryckskraften, arbetsriktningen, ettillförseln, arbetsstycket och arbetsstyckets stöd.

SÄKERHETSVARNINGAR

Läs dessa varningar för att undvika att skada dig och andra.

Mer information finns avsnitten om användning av verktyget, underhåll och felsökning.



Använd bara rekommenderade förband.

- Sikta aldrig med verktyget mot dig själv eller andra.
- Verktyget är inte avsett att användas av personer, varken vuxna eller barn, med reducerade fysiska eller mentala egenskaper eller personer med bristande erfarenhet eller kunskap om de inte övervakas av en person som är ansvarig för säkerheten och att bruksanvisningarna följs. Barn ska alltid hållas under uppsikt så att de inte leker med verktyget.

- Använd alltid skyddsglasögon med fasta sidokydd i hårdplast för att undvika ögonskador. Se till att alla i arbetsområdet bär samma typ av skyddsglasögon.



- Bär individuella hörselskydd i närheten av ett verktyg i drift.



Bär övrig nödvändig skyddsutrustning, till exempel handskar och lämpliga arbetskläder. Låt inte håret hänga fritt och bär inte löst sittande kläder.

- Använd aldrig oxygen, koldioxid eller annan gas i gastuber som drivkälla till verktyget. Verktyget kan explodera och orsaka allvarliga personskador.



- Använd bara smörjöl, vattenfri tryckluft vid det rekommenderade trycket.

- Verktyget ska inte anslutas till tryck som kan komma att överskrida det rekommenderade driftstrycket med tio procent. Verktyget och tryckluftsslangen ska ha en anslutningsnippel för att allt tryck ska kunna avlägnas från verktyget när kopplingen tas bort.

- När tryckluft används ska alltid kompressortillverkarens säkerhetsföreskrifter följas.



- Se till att alla luftkopplingar är säkra och sitter fast. Lämna aldrig verktyget utan uppsikt när det är anslutet till tryckluften.



(Figure 1)

- När verktyget inte används ska det alltid kopplas bort från tryckluften
- Förutsätt alltid att verktyget innehåller förband. Sikta aldrig med verktyget på dig själv eller andra.
- Använd inte verktyget när du står på ett ostadigt underlag, en stege eller ställning.
- Verktyg som har märkts med en triangel ska inte användas om de inte kopplas till ett säkerhetsrelä.
- Flytta alltid fingret från avtryckaren när verktyget inte används. Bär aldrig verktyget med ett finger på eller under avtryckaren eftersom en oavsiktlig rörelse kan utlösa avtryckaren och orsaka skada.
- Koppla bort verktyget från tryckluften innan du utför underhåll, tar bort förband som har fastnat, lämnar

arbetsområdet, flyttar verktyget till en annan plats eller ger verktyget till en annan person.

- Använd inte verktyget om säkerhetsrelät, avtryckaren eller fjädrarna har slutat att fungera, saknas eller har skadats. Gör inte ändringar i eller ta inte bort säkerhetsrelät, avtryckaren och fjädrarna. (Figure 2)
- Se till att alla skruvar och kåpor alltid sitter ordentligt fast.

Undersök dagligen att avtryckaren och säkerhetsrelät inte hindras av något. Använd aldrig verktyget om det saknas delar eller om delar är skadade.

Använd aldrig verktyget om det läcker luft eller måste repareras.

Använd bara originalförband, originalreservdelar och originaltillbehör.

Stå för monteringsverktyg ska utformas och konstrueras på så sätt att verktyget kan fästas på ett säkert sätt och samtidigt kunna användas på avsett sätt.

LADDA

- Koppla bort verktyget från tryckluften. (Figure 3)

Lossa magasinet genom att trycka på frigöringsknappen. (Figure 4)

- Ladda häftklammer: Vänd på häftpistolen.

Mata in en klammerrad i magasinet med spetsarna nedåt.

Stäng magasinet genom att trycka det helt uppåt.

Använd bara rekommenderade förband (se de tekniska specifikationerna). (Figure 5)

ANVÄNDA VERKTYGET

- Håll verktyget på så sätt att det pekar bort från dig och andra personer och anslut det sedan till tryckluften.
- Verktygen ska användas med ett tryck som är så lågt som möjligt för den aktuella användningen. Det gör att bullett, slitaget och energianvändningen minskar.
- Tryck verktygets nos mot arbetsstycket och tryck på avtryckaren när du vill skjuta ut förband. Ställ in det lägsta trycket som är nödvändigt för att förbandet ska fästa. Gör några test och börja med det lägsta trycket. (Figure 6)

FELSÖKNING OCH UNDERHÅLL

Om förband fastnar i verktyget kopplar du bort verktyget från tryckluften. (Figure 5)

Lossa magasinet och dra skenan bakåt. (Figure 6)

Ta bort det som har fastnat. (Figure 7)

UNDERHÅLL: Undersök dagligen att avtryckaren och säkerhetsrelät kan röras fritt. Verktyget ska under tiden vara bortkopplat från tryckluften.

Alla skruvar ska sitta fast. Lösa skruvar kan resultera i osäker drift och att delar går sönder.

Dropa försiktigt två eller tre droppar olja i luftintaget. Använd bara olja som rekommenderas i de tekniska specifikationerna. Håll verktyget rent. Torka regelbundet av det med en torr trasa och titta efter slitage. Smörj de rörliga delarna i magasinet regelbundet för att förhindra

slitage.

Anvånd inte brandfarliga rengöringsvätskor. Blöt inte ned verktyget och använd inte lösningsmedel eftersom det kan skada o-ringarna och andra känsliga delar. Använd ren, torr luft. Använd om möjligt en kompressor uppströms från anslutningen till verktyget. Andra reparationer än de som beskrivs här ska bara utföras av utbildad personal eller av tillverkarens servicepersonal.

RESERVDLSLISTA

PS101 Reservdelslista (Figure 8)

Index	Artnr.	Beskrivning
A	5001145	Reparationsset A för PS101 M2
B	5000143	Reparationsset B för PS101
C	5000144	Reparationsset C för PS101
	5000145	Gummerat noskydd (påse med 5 st)

PS111 Reservdelslista (Figure 8)

Index	Artnr.	Beskrivning
A	5001146	Reparationsset A för PS111 M2
B	5000147	Reparationsset B för PS111
C	5000148	Reparationsset C för PS111
	5000145	Gummerat noskydd (påse med 5 st)

PS141 Reservdelslista (Figure 8)

Index	Artnr.	Beskrivning
A	5001147	Reparationsset A för PS141 M2
B	5000158	Reparationsset B för PS141
C	5000159	Reparationsset C för PS141
	5000178	Gummerat noskydd (påse med 5 st)

TRYKLUFTBASERET HÆFTEMASKINE PS101 PS111 PS141 (M2)

Betjeningsvejledning - oversættelse af den oprindelige

DK

TECHNICAL SPECIFICATIONS

		PS101	PS111	PS141
Værktøjsmål	Højde	168 mm	168 mm	168 mm
	Længde	225 mm	225 mm	225 mm
	Bredde	48 mm	48 mm	48 mm
	Vægt	0,75 kg	0,76 kg	0,75 kg
Luftindtag		1/4"	1/4"	1/4"
Maks. tilladte driftstryk		8 bar	8 bar	8 bar
Driftstryk	Min.	5 bar	5 bar	5 bar
	Maks.	7 bar	7 bar	7 bar
Aktiveringsystem		Kontaktaktivering		
Anbefalet befæstigelse		RAPID no53: 6 -> 16 mm	RAPID no140: 6 -> 16 mm	RAPID no12: 6 -> 16 mm
Påfyldningskapacitet		190 befæstigelser	115	150
Anbefalet pneumatikolie		TEXACO code 700 Régal oil R&O 32		
		TEXACO code 788 Spindura oil 22 ESSO Bayol 82		
Noise Information (EN 12549:1999)	LpA, 1s, d	84,2 dB	79,1 dB	83,4 dB
	usikkerhed	2,5 dB	2,5 dB	2,5 dB
	LwA, 1s, d	97,2 dB	92,1 dB	96,4 dB
	usikkerhed	2,5 dB	2,5 dB	2,5 dB
	LpC, peak	118,5 dB	115,5 dB	106,3 dB
	usikkerhed	2,5 dB	2,5 dB	2,5 dB

Disse værdier er værktøjsgenererede, karakteristiske værdier, og repræsenterer ikke støjgenerering på anvendelsesstedet. Støj på anvendelsesstedet

afhænger f.eks. af arbejdsomgivelserne, arbejdsområdet, understøttelsen af arbejdsområdet og antallet af monteringspunkter. Arbejdsstedets udformning kan også medvirke til at reducere støjniveauet, f.eks. ved at placere arbejdsområdet på et lydæmpende underlag.

Vibrationsoplysninger (ISO 8662-11:1999)	Vibration	4,48 m/s ²	3,21 m/s ²	< 2,25 m/s ²
usikkerhed		0,191 m/s ²	0,206 m/s ²	

Denne værdi er en værktøjsrelateret, karakteristisk værdi, og den repræsenterer ikke påvirkningen af hånd-arm-systemet ved anvendelse af værktøjet. Enhver påvirkning af hånd-arm-systemet ved anvendelse af værktøjet afhænger f.eks. af gribestykken, monteringsstrykkræften, arbejdsretningen, justering af energitilførsel, arbejdsområdet og understøttelsen af arbejdsområdet.

SIKKERHEDSADVARSLER

Læs disse advarsler for at undgå skader på dig selv og tilskuere.







Se afsnittene om brug af værktøjet, vedligeholdelse og fejlfinding for flere oplysninger.

Anvend kun de anbefalede befæstninger.

- Peg aldrig værktøjet mod dig selv eller andre.
- Dette værktøj er ikke beregnet til anvendelse af personer (herunder børn) med reducerede fysiske, føle- eller mentale færdigheder, eller af personer uden erfaring eller viden, med mindre de har fået hjælp af en person, der er ansvarlig for vejledning vedrørende sikkerhed, som overvåger og udvælger instruktioner om værktøjets anvendelse. Børn skal

være under opsyn for at sikre, at de ikke leger med værktøjet.

- Bær altid sikkerhedsbriller med permanent monteret solid sidebeskyttelse for at undgå øjenskader. Sørg for, at alle personer på arbejdsområdet bærer sikkerhedsbriller af samme type. 
- Bær individuelle høreværn, hvor værktøjet anvendes.  Bær andet nødvendigt beskyttelsesudstyr, som f.eks. handsker og tilpasset arbejdsbeklædning.
- Bind håret op og undlad at bære løstsiddende tøj.
- Anvend aldrig oxygen, kuldioxid eller andre former for gas på flasker som drivmiddel for værktøjet. Værktøjet kan eksplodere og forårsage alvorlig personskade. 
- Anvend udelukkende smurt trykluft fri for vand med det anbefalede tryk.
- Værktøj må ikke tilsluttes tryk, som potentielt kan overstige det anbefalede driftstryk med 10 %. Værktøjet og lufttilførslen skal have en tilslutningsnippel, så alt tryk fjernes fra værktøjet, når koblingsforbindelsen afmonteres.
- Ved anvendelse af trykluft skal sikkerhedsanvisningerne, som angivet af kompressorproducenten, altid følges.
- Sørg for, at alle koblinger er sikre og stramme (**Figure 1**)
- Lad ikke værktøjet være uden opsyn, når det er tilsluttet lufttilførsel. 
- Når værktøjet ikke anvendes, skal det altid adskilles fra lufttilførslen.
- Gå altid ud fra, at værktøjet indeholder befæstigelse.
- Undlad at pege værktøjet mod dig selv eller andre. 
- Anvend ikke værktøjet, hvis du står på en stige, på trapper eller på et stillads.
- Værktøj, der er mærket med en ligebenet trekant, må ikke anvendes, med mindre det er udstyret med en effektiv sikkerhedskrave.
- Fjern altid fingeren fra aftrækkeren, når du ikke anvender værktøjet. Bær aldrig værktøjet med fingeren på eller under aftrækkeren, da der kan ske en uforståelig påvirkning, som kan forårsage personskade.
- Adskil værktøjet fra lufttilførslen før vedligeholdelse af værktøjet, ved fjernelse af en fastsiddende befæstigelse, når arbejdsområdet forlades, når værktøjet flyttes til en ny placering, og når værktøjet gives til en anden person.
- Anvend aldrig værktøjet, hvis sikkerhedskraven, aftrækkeren eller fjedre ikke kan anvendes, mangler eller er beskadigede. Forsøg ikke at pille ved eller fjerne sikkerhedskraven, aftrækkeren eller fjedrene. (**Figure 2**)
- Sørg for, at alle skruer og hæfter altid er fastspændt.

Foretag daglige inspektioner af frigang på aftrækker og sikkerhedskrave. Anvend aldrig værktøjet, hvis dele mangler eller er beskadigede. Anvend aldrig værktøj,

der lækker luft, eller som trænger til reparation. Anvend kun originale projektiler, reservedele og originalt tilbehør. Holdere til understøttelse af monteringsværktøj skal være designet og konstrueret af holderproducenten, så værktøjet kan fastgøres sikkert for det ønskede formål.

PÅFYLDNING

- Adskil værktøjet fra lufttilførslen. (**Figure 3**)
Frigør magasinet ved trykke på klichåndtaget. (**Figure 4**)
- Påfyldning af klammer: Vend pistolen om.
Påfyld en bane klammer i magasinet med spidserne vendende nedad. Luk derefter magasinet ved at skubbe det helt opad. Anvend kun den anbefalede befæstigelse (se tekniske specifikationer). (**Figure 5**)

ANVENDELSE AF VÆRKTØJET

- Hold værktøjet, så det peger væk fra dig selv og andre, og tilslut værktøjet til lufttilførslen.
- Værktøjet skal betjenes med det laveste tryk, der kræves for anvendelsen. Dette vil reducere støjniveauet, slitage på dele og energiforbruget.
- Tryk værktøjets næse ned mod det arbejdsemne, der skal fastgøres, og tryk på aftrækkeren for at afyre klammer. Justér til det minimale tryk, der kræves, for at befæstigelsen kan gennemtrænge emnet. Foretag derefter nogle test, der starter med det laveste tryk. (**Figure 6**)

FEJLFINDING OG VEDLIGEHOLDELSE

Hvis der opstår en blokering af klammer, skal værktøjet adskilles fra lufttilførslen. (**Figure 5**)

Frigør magasinet og før skinnen bagud. (**Figure 6**)

Fjern de blokerede befæstigelse. (**Figure 7**)

VEDLIGEHOLDELSE: Mens værktøjet er adskilt fra lufttilførslen foretages den daglige inspektion for at sikre frigang af sikkerhedskrave og aftrækker. Alle skruer skal være fastspændte. Løse skruer resulterer i usikker betjening og brud på dele. Sprøjt en smule olie, 2 eller 3 dråber, ind i luftindtaget. Anvend kun den olie, der blev leveret med værktøjet, eller den anbefalede olie i de tekniske specifikationer. Hold værktøjet rengjort. Tør det regelmæssigt af med en klud og kontrollér for slitage. Smør de bevægelige dele på magasinet regelmæssigt for at undgå slitage. Anvend ikke brændbare rengøringsopløsninger. Anvend ikke opløsninger, da sådanne opløsninger kan beskadige O-ringe og andre følsomme værktøjsdele. Anvend ren, tør luft. Om muligt bør der anvendes en procesenhed til trykluft, der er placeret før værktøjstilslutningen. Andre reparationer, end de der er beskrevet her, må kun udføres af uddannet, kvalificeret personale eller af producentens serviceteknikere.

LISTE OVER RESERVEDELE

PS101 Liste over Reservedele (Figure 8)

Indeks	art.nr.	beskrivelse
A	5001145	Reparations sæt A til PS101 M2
B	5000143	Reparations sæt B til PS101

C	5000144	Reparasjonssæt C til PS101
	5000145	No-mar-pude (Pakket med 5 stk)

PS111 Liste over Reserveredele (Figure 8)

Indeks	art.nr.	beskrivelse
A	5001146	Reparasjonssæt A til PS111 M2
B	5000147	Reparasjonssæt B til PS111
C	5000148	Reparasjonssæt C til PS111
	5000145	No-mar-pude (Pakket med 5 stk)

PS141 Liste over Reserveredele (Figure 8)

Indeks	art.nr.	beskrivelse
A	5001147	Reparasjonssæt A til PS141 M2
B	5000158	Reparasjonssæt B til PS141
C	5000159	Reparasjonssæt C til PS141
	5000178	No-mar-pude (Pakket med 5 stk)

STIFTEPISTOL MED TRYKKLUFT PS101 PS111 PS141 (M2)

Instruksjoner for bruk - oversettelse av den opprinnelige



TEKNISKE SPESIFIKASJONER

		PS101	PS111	PS141
Verktøystørrelse	Høyde	168 mm	168 mm	168 mm
	Lengde	225 mm	225 mm	225 mm
	Bredde	48 mm	48 mm	48 mm
	Vekt	0.75 kg	0.76 kg	0.75 kg
Luftinntak		1/4"	1/4"	1/4"
Maks tilrådelig driftstrykk		8 bar	8 bar	8 bar
Driftstrykk	Min	5 bar	5 bar	5 bar
	Maks	7 bar	7 bar	7 bar
Aktiveringssystem	Enkelt sekvensiell betjening Kontaktaktivering			
Anbefalte stifter	RAPID no53: RAPID no140: RAPID no12: 6 -> 16 mm 6 -> 16 mm 6 -> 16 mm			
Matekapasitet	190 stifter 115 150			
Anbefalt trykkolje	TEXACO-kode 700 Régál-olje R&O 32			
	TEXACO-kode 788 Spindura-olje 22 ESSO Bayol 82			
Støyinformasjon (EN 12549:1999)	LpA, 1s, d	84.2 dB	79.1 dB	83.4 dB
	usikkerhet	2.5 dB	2.5 dB	2.5 dB
	LwA, 1s, d	97.2 dB	92.1 dB	96.4 dB
	usikkerhet	2.5 dB	2.5 dB	2.5 dB
	LpC, topp	118.5 dB	115.5 dB	106.3 dB
	usikkerhet	2.5 dB	2.5 dB	2.5 dB

Disse verdiene er verktøyrelaterede egenskapsverdier og representerer ikke støygenereringen ved bruk. Støy ved bruk vil for eksempel være avhengig av arbeidsmiljøet, arbeidsstykket, støtten til arbeidsstykket og antallet stifter. Arbeidsplassens utforming kan også redusere støynivåene, for eksempel ved å plassere arbeidsstykket på lyddempende støtter.

Vibrasjonsinfor- masjon (ISO 8662- 11:1999)	Vibrasjon	4.48 m/s ²	3.21 m/s ²	< 2.25 m/s ²
	usikkerhet	0.191 m/s ²	0.206 m/s ²	

Denne verdien er en verktøyrelateret egenskapsverdi og representerer ikke påvirkningen på hånd-arm-systemet ved bruk av verktøyet. Eventuell påvirkning av hånd-arm-systemet ved bruk av verktøyet vil for eksempel være avhengig av grepkraften, kontaktrykkkraften, arbeidsretningen, justeringen av energiforsyningen, arbeidsstykket og støtten for arbeidsstykket.

SIKKERHETSADVARSLER

Les disse advarene for å hindre skader på deg selv og andre.

Se avsnittene om verktøybruk, vedlikehold og feilsøking for å få mer informasjon.

Bruk bare anbefalte stifter.

- Rett aldri verktøyet mot personer eller deg selv.
- Dette verktøyet er ikke beregnet på bruk av personer (barn inkludert) med reduserte fysiske, sensoriske eller mentale evner eller personer som mangler erfaring eller kunnskaper, med mindre en person som er ansvarlig for deres sikkerhet, overvåker eller gir instruksjoner om bruken av enheten. Barn bør overvåkes for å sikre at de ikke leker med verktøyet.
- Bruk alltid vernebriller med permanent festede sideskjold av stiv og hard plast for å hindre øyeskader. Sørg for at alle i arbeidsområdet bruker den samme typen vernebriller.
- Bruk ørebeskyttelse i nærheten av bruksområdet for verktøyet. Bruk eventuelt annet nødvendig beskyttelsesutstyr som hansker og tilpassede arbeidsklær. Sett opp håret og ikke bruk



løstsittende klær.

- Bruk aldri oksygen, karbondioksid eller annen gass på flasker som energikilde for dette verktøyet. Verktøyet kan eksplodere og forårsake alvorlige personskader. 
- Bruk bare smurt, vannfri trykkluft ved anbefalt trykk.
- Verktøyet skal ikke være koblet til trykk som kan overskride det anbefalte driftstrykket med 10 %. Verktøyet og luftslangen må ha en koblingsnippel slik at alt trykket fjernes fra verktøyet når slangen kobles fra.
- Følg alltid sikkerhetsrutinene beskrevet av produsenten av kompressoren når du bruker trykkluft.
- Påse at alle luftkoblinger er festet og trukket til. **(Figure 1)**
- Ikke la verktøyet ligge uten tilsyn når det er koblet til luftforsyningen.
- Koble alltid verktøyet fra luftforsyningen når det ikke er i bruk. 
- Forutsett alltid at verktøyet inneholder stifter. Sørg for at verktøyet peker bort fra deg selv og andre.
- Ikke bruk verktøyet når du står i trapper eller i stilas.
- Verktøy merket med en likesidet trekant kan ikke brukes uten at de er utstyrt med en sikkerhetsbøyle.
- Fjern alltid fingeren fra utløseren når du ikke stifter. Bær aldri verktøyet med fingeren på eller under utløseren. Utilsikket aktivering kan oppstå og forårsake skader.
- Koble verktøyet fra luft før du utfører vedlikehold, fjerner en fastkjørt stift, forlater arbeidsområdet, flytter verktøyet til et annet sted eller overleverer verktøyet til en annen person.
- Bruk aldri verktøyet hvis sikkerhetsbøylen, utløseren eller fjæren ikke virker, mangler eller er skadet. Ikke tukle med eller fjern sikkerhetsbøyle, utløser eller fjæren. **(Figure 2)**
- Påse at alle skruer og deksler er festet til enhver tid.

Inspiser daglig at utløseren og sikkerhetsbøylen kan beveges fritt. Bruk aldri verktøyet hvis deler mangler eller er skadet.

Bruk aldri verktøy som lekker luft eller trenger reparasjon.

Bruk bare originale prosjektiler, reservedeler og tilbehør.

Stativer for støttemontering av verktøy skal utformes og konstrueres av stativprodusenten på en slik måte at verktøyet kan festes sikkert for den beregnede bruken.

MATING

- Koble verktøyet fra luftforsyningen. **(Figure 3)**
Løs ut magasinet ved å klemme på hendelen. **(Figure 4)**
- Mate inn stifter: Snu pistolen.
Legg stifter i magasinet med spissene nedover. Lukk magasinet ved å skyve det helt opp. Bruk bare anbefalte stifter (se tekniske spesifikasjoner). **(Figure 5)**

VERKTØYBRUK

- Hold verktøyet slik at det peker bort fra deg selv og andre, og koble verktøyet til luftforsyningen.
- Verktøy må brukes med det laveste trykket som er nødvendig for bruksområdet. Dette vil redusere støynivå, slitasje og energiforbruk.
- Trykk munnstykket på verktøyet på arbeidsstykket som skal festet, og trykk inn utløseren for å stifte. Juster minstetrykket som er nødvendig for at stiftene skal trenge gjennom. Gjør deretter noen tester der du starter med det laveste trykket. **(Figure 6)**

FEILSØKING OG VEDLIKEHOLD

Hvis stifter setter seg fast, kobler du verktøyet fra luftforsyningen. **(Figure 5)**

Løs ut magasinet og skyv skinnen bakover. **(Figure 6)**

Fjern fastkjørte stifter. **(Figure 7)**

VEDLIKEHOLD: Når verktøyet er koblet fra luftforsyningen, inspiserer du daglig at utløseren og sikkerhetsbøylen kan beveges fritt.

Alle skruer skal være trukket til. Løse skruer medfører usikker drift og skader på deler.

Drypp forsiktig 2 eller 3 oljedråper inn i luftinntaket. Bruk bare medfølgende olje til verktøyet, eller olje som er anbefalt i de tekniske spesifikasjonene. Hold verktøyet rent. Tørk det av jevnlig med en tørr klut, og se etter slitasje. Smør de bevegelige delene i magasinet fra tid til annen for å hindre slitasje. Ikke bruk brennbare rengjøringsmidler. Ikke gjør verktøyet gjennomvått eller bruk løsemidler. Slike løsninger kan skade o-ringer og andre følsomme verktøydeler. Bruk ren og tørr luft. Bruk helst en behandlingsenhet for trykkluft oppstrøms fra koblingen til verktøyet. Andre reparasjoner enn dem som er beskrevet her, må bare utføres av opplært, kvalifisert personale eller av produsenten.

RESERVEDELSLISTE

PS101 Reservedelsliste (Figure 8)

Indeks	Art.nr.	Beskrivelse
A	5001145	Reparasjonssett A for PS101 M2
B	5000143	Reparasjonssett B for PS101
C	5000144	Reparasjonssett C for PS101
	5000145	Beskyttelsespose (pose med 5 stk.)

PS111 Reservedelsliste (Figure 8)

Indeks	Art.nr.	Beskrivelse
A	5001146	Reparasjonssett A for PS111 M2
B	5000147	Reparasjonssett B for PS111
C	5000148	Reparasjonssett C for PS111
	5000145	Beskyttelsespose (pose med 5 stk.)

PS141 Reservedeliste (Figure 8)

Indeks	Art.nr.	Beskrivelse
A	5001147	Reparasjonssett A for PS141 M2
B	5000158	Reparasjonssett B for PS141
C	5000159	Reparasjonssett C for PS141
	5000178	Beskyttelsespute (pose med 5 stk.)

PAINELMAKÄYTTÖINEN SINKILÄPISTOOLI PS101 PS111 PS141 (M2)

Käyttöohjeet - käännös alkuperäisestä



TEKNISET TIEDOT

		PS101	PS111	PS141
Työkalun koko	Korkeus	168 mm	168 mm	168 mm
	Pituus	225 mm	225 mm	225 mm
	Leveys	48 mm	48 mm	48 mm
	Paino	0,75 kg	0,76 kg	0,75 kg
Ilma-aukko		1/4"	1/4"	1/4"
Suurin sallittu käyttöpaine		8 bar	8 bar	8 bar
Käyttöpaine	Vähintään	5 bar	5 bar	5 bar
	Enintään	7 bar	7 bar	7 bar
Käytön ohjausjärjestelmä	Yksittäisen laukauksen ohjaus Kontaktikäytön ohjaus			
Sinkiläsuositus		RAPID no53: 6 -> 16 mm	RAPID no140: 6 -> 16 mm	RAPID no12: 6 -> 16 mm
Kapasiteetti		190 sinkilää	115	150
Paineilmajäljysuositus		TEXACO koodi 700, Régal R&O 32 -öljy		
		TEXACO koodi 788, Spindura 22 -öljy ESSO Bayol 82		
Melutiedot (EN 12549:1999)	LpA, 1s, d	84,2 dB	79,1 dB	83,4 dB
	vaihtelu	2,5 dB	2,5 dB	2,5 dB
	LwA, 1s, d	97,2 dB	92,1 dB	96,4 dB
	vaihtelu	2,5 dB	2,5 dB	2,5 dB
	LpC, peak	118,5 dB	115,5 dB	106,3 dB
	vaihtelu	2,5 dB	2,5 dB	2,5 dB

Nämä arvot ovat työkalukohtaisia eivätkä ne vastaa käyttötilanteessa syntyvää melua. Käyttötilanteessa syntyvään meluun vaikuttavat työskentely-ympäristö, työstettävä esine, työstettävän esineen tuki ja valittu käyttötaso. Myös työpisteen suunnittelu auttaa vähentämään melua, sillä esimerkiksi työstettävän esineen tuki voi vaimentaa melua.

Tärinätiedot (ISO 8662-11:1999)	Tärinä	4,48 m/s ²	3,21 m/s ²	< 2,25 m/s ²
	vaihtelu	0,191 m/s ²	0,206 m/s ²	

Arvo on työkalukohtainen eikä se vastaa vaikutusta, joka tuntuu kädessä ja käsivarressa työkalua käytettäessä. Kädessä ja käsivarressa tuntuva vaikutus määräytyy esimerkiksi puristusvoiman, iskuvoiman, työskentelysuunnan, voimanlähteen säädön, työstettävän esineen ja työstettävän esineen tuen mukaan.

TURVAVAROITUKSET

Lue nämä varoitukset, jotta laitteen käytöstä ei aiheutuisi vahinkoja käyttäjälle tai muille lähistöllä oleville.



Katso lisätietoja työkalujen käyttöä, huoltoa ja vianmääritystä koskevista osista.

Käytä vain suositeltuja sinkilöitä.

- Älä koskaan suuntaa työkalua muita henkilöitä tai itseäsi kohden.
- Tätä työkalua ei ole tarkoitettu fyysisesti tai henkisesti vajaakykyisten, aistivammaisten tai kokemattomien henkilöiden (lapset mukaan lukien) käyttöön ilman heidän turvallisuudestaan vastaavan henkilön valvontaa tai tämän antamaa opastusta laitteen käyttöön. On valvottava, että lapset eivät leiki työkalulla.
- Estä silmien vaurioituminen käyttämällä aina suojalaseja, joissa on kovasta muovista valmistetut kiinteät sivusuojukset. Varmista, että kaikki työskentelyalueella olevat henkilöt käyttävät samanlaisia suojalaseja.
- Käytä kuulosuojaimia, kun olet käynnissä olevan työkalun lähellä.
- Käytä myös muita tarvittavia turvavarusteita, kuten käsineitä ja sopivia työvaatteita. Sido hihukset kiinni äläkä käytä löysiä vaatteita.
- Älä koskaan käytä työkalun virtalähteenä happea, hiilidioksidia tai muita pulloitettuja kaasuja. Työkalu saattaa räjähtää, mikä voi aiheuttaa vakavan vamman.
- Käytä vain öljytyä vedetöntä paineilmaa suosituspaineella.
- Työkaluja ei saa liittää paineeseen, joka voi ylittää käyttöpainesuosituksen 10 prosentilla. Työkalun ja paineilemälteen välille on liitettävä liittännippa,



joka poistaa kaiken paineen työkalusta, kun liitäntä irrotetaan.

- Noudata aina kompressorin valmistajan ilmoittamia turvallisuusohjeita käyttäessäsi paineilmaa.
- Varmista, että kaikki paineilmalitokset ovat tiukat ja tiiviit. **(Figure 1)**
- Älä jätä työkalua valvomatta, kun se on kytketty paineilmaan.
- Irrota työkalu aina paineilmaasta, kun sitä ei käytetä.
- Oleta aina, että työkalussa on sinkilöitä. Älä koskaan suuntaa työkalua itseäsi tai muita kohden.
- Älä käytä työkalua, jos olet vaa'alla, portaissa tai rakennustelineillä.
- Jos työkalussa on kolmiomerkintä, sitä saa käyttää vain, kun siihen on liitetty tehokas turvasalpa. Pidä sormea liipaisimella vain, kun kiinnität sinkilöitä.
- Älä koskaan kannata työkalua sormi liipaisimella tai liipaisimen alla, sillä voit aiheuttaa tahattomasti vammaa.
- Irrota työkalu paineilmaasta ennen huoltoa, jumittuneen sinkilän irrottamista, työskentelyalueelta poistumista, työkalun siirtämistä tai työkalun antamista toiselle henkilölle.
- Älä koskaan käytä työkalua, jos turvasalpa, liipaisin tai jouset ovat vahingoittuneet tai kadonneet. Älä koeta muuttaa, korjata tai poistaa turvasalpaa, liipaisinta tai jousia. **(Figure 2)**
- Varmista, että kaikki ruuvit ja suojukset ovat aina tiukasti kiristettyjä.

Tarkista päivittäin, että liipaisin ja turvasalpa liikkuvat esteettä. Älä koskaan käytä työkalua, jos siitä puuttuu osia tai siinä on vahingoittuneita osia.

Älä koskaan käytä työkalua, josta vuotaa paineilmaa tai joka on korjattava.

Käytä vain alkuperäisiä niittejä ja sinkilöitä, varaosia ja lisävarusteita.

Työkalujen kanssa mahdollisesti käytettävien tukien ja telineiden suunnittelussa ja valmistuksessa on otettava huomioon se, että työkalu on voitava kiinnittää niihin turvallisesti ja käyttötarkoitukseen sopivasti.

TÄYTTÖ

- Irrota työkalu paineilmaasta. **(Figure 3)**
Irrota säiliö puristamalla vapautusvipua. **(Figure 4)**
- Sinkilöiden lisääminen: Käännä pistooli. Lisää sinkilärivi säiliöön sinkilöiden päät alaspäin. Sulje säiliö työntämällä se kokonaan ylöspäin. Käytä vain suositeltuja sinkilöitä (katso tekniset tiedot). **(Figure 5)**

TYÖKALUN KÄYTTÖ

- Varmista, että työkalua ei ole suunnattu itseäsi tai muita kohden, ja kytke paineilma työkaluun.
- Työkaluja on käytettävä alhaisimmalla käyttötarkoitukseen sopivalla paineella. Tämä vähentää melutasoa, osien kulumista ja energiankulutusta.

- Paina työkalun nokka työstettävään esineeseen ja kiinnitä sinkilät painamalla liipaisinta. Säädä sinkilöiden kiinnittämiseen tarvittavaa vähimmäispainetta. Kokeile sitten kiinnittämistä alhaisimmalla paineella. **(Figure 6)**

VIANMÄÄRITYS JA HUOLTO

Jos sinkilät jumittuvat, irrota työkalu paineilmaasta. **(Figure 5)**

Irrota säiliö ja siirrä kiskoa taaksepäin. **(Figure 6)**

Poista jumittuneet sinkilät. **(Figure 7)**

HUOLTO: Tarkista päivittäin, että turvasalpa ja liipaisin liikkuvat esteettä. Varmista ennen tarkistusta, että työkalu on irrotettu paineilmaasta. Kaikkien ruuvien on oltava tiukasti kiristettyjä. Jos ruuvit ovat löystyneet, työkalun käyttö ei ole turvallista ja sen osat voivat rikkoutua. Ruiskuta ilma- aukkoon kevyesti 2 tai 3 pisaraa öljyä. Käytä vain työkalun mukana toimitettua tai teknisissä tiedoissa mainittua öljyä. Pidä työkalu puhtaana. Pyyhi se säännöllisesti kuivalla liinalla ja tarkista, onko siinä kuluneita osia. Estä säiliön liikkuvien osien kulumisen voitelemalla ne ajoittain. Älä käytä helposti syttyviä puhdistusaineita. Älä liota työkaluja äläkä käytä liuottimia, sillä ne voivat vahingoittaa työkalun O-renkaita ja muita arkoja osia. Käydä puhdasta, kuivaa ilmaa. Käytä kompressoria mieluiten ennen työkalun liitäntää. Muut kuin tässä kuvatut korjaukset on jätettävä koulutetun ammattilaisen tai valmistajan huollon tehtäväksi.

VARAOSALUETTELO

PS101 Varaosaluettelo (Figure 8)

Indeksi	Tuotekoodi	Kuvaus
A	5001145	Korjaussarja A PS101 M2:lle
B	5000143	Korjaussarja B PS101:lle
C	5000144	Korjaussarja C PS101:lle
	5000145	Pehmuste (pussissa 5 kpl)

PS111 Varaosaluettelo (Figure 8)

Indeksi	Tuotekoodi	Kuvaus
A	5001146	Korjaussarja A PS111 M2:lle
B	5000147	Korjaussarja B PS111:lle
C	5000148	Korjaussarja C PS111:lle
	5000145	Pehmuste (pussissa 5 kpl)

PS141 Varaosaluettelo (Figure 8)

Indeksi	Tuotekoodi	Kuvaus
A	5001147	Korjaussarja A PS141 M2:lle
B	5000158	Korjaussarja B PS141:lle
C	5000159	Korjaussarja C PS141:lle
	5000178	Pehmuste (pussissa 5 kpl)

ZSZYWARKA PNEUMATYCZNA PS101 PS111 PS141 (M2)

Instrukcja obsługi - Tłumaczenie oryginału

PL

DANE TECHNICZNE

	PS101	PS111	PS141	
Wielkość urządzenia	Wysokość	168 mm	168 mm	168 mm
	Długość	225 mm	225 mm	225 mm
	Szerokość	48 mm	48 mm	48 mm
	Ciężar	0,75 kg	0,76 kg	0,75 kg
Wlot powietrza	1/4"	1/4"	1/4"	
Maks. dopuszczalne ciśnienie robocze/admissible	8 barów	8 barów	8 barów	
Ciśnienie robocze	Minimalne	5 barów	5 barów	5 barów
	Maksymalne	7 barów	7 barów	7 barów
Actuation system	Single sequential actuation Contact actuation			
Zalecane elementy złączne	RAPID no53: RAPID no140: RAPID no12: 6 -> 16 mm 6 -> 16 mm 6 -> 16 mm			
Pojemność zasobnika elementów złącznych	190	115	150	
Zalecany olej pneumatyczny	TEXACO code 700 Régal oil R&O 32			
	TEXACO code 788 Spindura oil 22 ESSO Bayol 82			
Informacje dotyczące hałasu (EN 12549:1999)	LpA, 1s, d	84,2 dB	79,1 dB	83,4 dB
	niepewność	2,5 dB	2,5 dB	2,5 dB
	LwA, 1s, d	97,2 dB	92,1 dB	96,4 dB
	niepewność	2,5 dB	2,5 dB	2,5 dB
	LpC, szczytowe	118,5 dB	115,5 dB	106,3 dB
	niepewność	2,5 dB	2,5 dB	2,5 dB

Podane wartości są charakterystyczne dla urządzenia i nie dotyczą natężenia hałasu generowanego w miejscu użytkowania. Hałas w miejscu eksploatacji urządzenia zależy m.in. od środowiska roboczego, elementu wbijanego, jego podparcia oraz liczby uderzeń. Odpowiednie przygotowanie miejsca pracy umożliwi ograniczenie natężenia hałasu, na przykład poprzez umieszczenie elementu wbijanego na podporach dźwiękochłonnych.

Informacje dotyczące drgań (ISO 8662-11:1999)	Drgania	4,48 m/s ²	3,21 m/s ²	< 2,25 m/s ²
niepewność	0,191 m/s ²	0,206 m/s ²		

Podana wartość jest charakterystyczna dla urządzenia i nie dotyczy oddziaływania na układ dłoń-ramię w trakcie jego eksploatacji. Każde oddziaływanie na układ dłoń-ramię podczas użytkowania urządzenia będzie zależne m.in. od siły uchwytu, siły nacisku kontaktowego, kierunku roboczego, regulacji źródła energii, elementu wbijanego i jego podparcia.

Należy zapoznać się z niniejszymi ostrzeżeniami, aby zapobiec urazom własnym, jak i osób przebywających w pobliżu miejsca pracy. Dodatkowe informacje znajdują się w sekcjach dotyczących użytkowania i konserwacji urządzenia oraz usuwania usterek. Stosować wyłącznie zalecane elementy złączne.



- W żadnym wypadku nie należy kierować ostrza urządzenia w kierunku osób lub do siebie samego.
- Niniejsze urządzenie nie jest przeznaczone do stosowania przez osoby (w tym dzieci) o ograniczonej wydolności fizycznej, sensorycznej lub umysłowej, bez doświadczenia lub umiejętności związanych z narzędziem, o ile nie mogą korzystać z pomocy osoby odpowiedzialnej za ich bezpieczeństwo, nadzorowanie lub instrukcje z zakresu ochrony dotyczące użytkowania tego narzędzia. Dzieci należy nadzorować, nie dopuszczając, aby bawiły się urządzeniem.
- Aby zapobiec urazom oczu, należy zawsze nosić okulary ochronne z dołączonymi na stałe sztywnymi osłonami bocznymi z twardego tworzywa sztucznego. Należy dopilnować, aby każda osoba przebywająca w miejscu pracy nosiła okulary ochronne takiego samego typu.
- Należy zapewnić i zakładać indywidualną ochronę uszu (słuchawki) w pobliżu eksploatacji urządzenia. Należy nosić wszelkie inne niezbędne wyposażenie ochronne, takie jak rękawice i dostosowaną odzież ochronną. Zebrać włosy z tyłu głowy i nie zakładać luźnej odzieży.
- W żadnym przypadku jako źródła zasilania dla urządzenia nie należy stosować tlenu, dwutlenku węgla ani żadnego gazu z butli. Urządzenie mogłoby eksplodować i spowodować poważne obrażenia ciała.
- Stosować wyłącznie sprężone powietrze z mgłą olejową, niezawierające wody pod zalecanym ciśnieniem.
- Nie podłączać urządzenia do źródła ciśnienia, które potencjalnie może przekraczać zalecane ciśnienie robocze o 10%. Urządzenie i elastyczny przewód zasilania powietrzem należy wyposażyć w taki króciec przelazowy, aby przy rozłączeniu złącza przyłączowego całe ciśnienie było usuwane z urządzenia.
- W trakcie pracy ze sprężonym powietrzem należy zawsze przestrzegać przepisów bezpiecznego postępowania ustalonych przez producenta sprężarki.
- Upewnić się, czy wszystkie złącza pneumatyczne są pewnie umocowane i szczelne. (Figure 1)
- Po podłączeniu do zasilania sprężonym powietrzem nie pozostawiać urządzenia bez nadzoru.



OSTRZEŻENIA DOTYCZĄCE BEZPIECZEŃSTWA

- Gdy urządzenie nie jest użytkowane, należy zawsze odłączyć je od źródła zasilania sprężonym powietrzem.
- Należy zawsze zakładać, że urządzenie zawiera elementy złączne.
- W żadnym przypadku nie należy kierować urządzeniem w swoją stronę lub w stronę innych osób. Nie stosować urządzenia, przebywając na wadze, schodach lub rusztowaniach.
- Urządzenia oznakowane trójkątem równobocznym nie mogą być używane, jeżeli nie są wyposażone w skuteczne jarmo bezpieczeństwa.
- W czasie gdy nie wykonuje się wbijania elementów złącznych, należy zawsze zdejmować palec ze spustu. Nigdy nie przenosić urządzenia z palcem ułożonym na spuszcisku lub pod nim, ponieważ może to spowodować przypadkowe uruchomienie urządzenia i uraz ciała.
- Należy odłączyć urządzenie od sprężonego powietrza przed czynnościami konserwacyjnymi, usuwaniem zakleszczonego elementu złącznego i opuszczeniem miejsca pracy oraz podczas przenoszenia urządzenia do innej lokalizacji lub przekazywania go innej osobie.
- Nigdy nie używać narzędzia, jeżeli jarmo bezpieczeństwa, spust lub sprężyny utraciły sprawność działania, znajdując się poza urządzeniem lub uległy uszkodzeniu. Nie manipulować przy jarmie bezpieczeństwa ani nie demontować jarma, spustu ani sprężyn. **(Figure 2)**
- Zawsze należy się upewnić, czy wszystkie wkrety i nasadki zostały pewnie umocowane.



Przeprowadzać codzienne kontrole swobodnego ruchu spustu i jarma bezpieczeństwa.

W żadnym przypadku nie należy używać urządzenia, jeżeli brakuje jego części lub są one uszkodzone. W żadnym przypadku nie należy używać narzędzia przepuszczającego powietrze lub wymagającego naprawy.

Stosować wyłącznie oryginalne pociski, części zamienne i akcesoria.

Stojaki do montowania urządzeń do podpory powinny być zaprojektowane i zbudowane przez producenta stojaka w taki sposób, aby można było bezpiecznie przytwierdzić urządzenie w celu stosowania zgodnie z przeznaczeniem.

ŁADOWANIE

- Odłączyć urządzenie od zasilania sprężonym powietrzem. **(Figure 3)**
Zwolnić magazynek, naciskając dźwignię zatraskową. **(Figure 4)**
- Ładowanie zszywek: Obrócić zszywarkę dolną częścią do góry. Załadować taśmę zszywek do magazynku, ostrzami skierowanymi w dół. Następnie zamknąć magazynek, naciskając go do oporu w górę. Stosować wyłącznie zalecane elementy złączne (zobacz dane techniczne). **(Figure 5)**

UŻYTKOWANIE NARZĘDZIA

- Trzymać urządzenie z dala od siebie i innych osób oraz podłączyć je do zasilania sprężonym powietrzem.

- Urządzenie użytkuje się przy najniższym ciśnieniu niezbędnym dla danego zastosowania. Zmniejsza to natężenie hałasu, zużycie części i energii.
- Docisnąć końcówkę narzędzia do elementu wbijanego, który ma być zamocowany, a następnie nacisnąć spust w celu uwolnienia zszywek. Wyregulować minimalne ciśnienie, które jest niezbędne do wprowadzania elementów złącznych w materiał. Następnie wykonać kilka prób, rozpoczynając od najniższego ciśnienia. **(Figure 6)**

USUWANIE USTEREK I KONSERWACJA

W przypadku zakleszczenia się zszywki odłączyć narzędzie od źródła zasilania. **(Figure 5)**

Zwolnić magazynek i zsunąć szynę w tył. **(Figure 6)**

Usunąć zakleszczone elementy złączne. **(Figure 7)**

KONSERWACJA: Po odłączeniu narzędzia od zasilania sprężonym powietrzem przeprowadzić codzienną kontrolę w celu sprawdzenia swobody ruchu jarma bezpieczeństwa i spustu.

Wszystkie wkrety powinny być pewnie umocowane. Poluzowane wkrety mogą doprowadzić do niebezpieczeństwa i uszkodzenia części.

Wprowadzić lekko 2 lub 3 krople oleju do wlotu powietrza.

Stosować wyłącznie olej dostarczany wraz z urządzeniem lub olej zalecany w części dane techniczne. Utrzymywać urządzenie w czystości. Wycierać je regularnie suchą szmatką i sprawdzać pod kątem zużycia.

Od czasu do czasu smarować ruchome części magazynku, aby zapobiegać ich zużyciu.

Nie stosować łatwopalnych roztworów czyszczących. Nie namaczać w rozpuszczalnikach ani nie stosować rozpuszczalników, ponieważ mogą uszkadzać pierścienie typu o-rings i inne wrażliwe części narzędzia.

Stosować czyste, suche powietrze. Preferuje się stosowanie zespołu przygotowania sprężonego powietrza po stronie dopływowej do przyłącza urządzenia.

Naprawy inne niż opisane w niniejszym dokumencie powinny być wykonywane wyłącznie przez przeszkolony, wykwalifikowany personel lub serwis obsługi posprzedażnej producenta.

LISTA CZĘŚCI ZAMIENNYCH

PS101 Lista części zamiennych (Figure 8)

Indeks	Nr. Art.	Opis
A	5001145	Zestaw naprawczy A do PS101 M2
B	5000143	Zestaw naprawczy B do PS101
C	5000144	Zestaw naprawczy C do PS101
	5000145	Podkładka ochronna (opakowanie 5 sztuk)

PS111 Lista części zamiennych (Figure 8)

Indeks	Nr. Art.	Opis
A	5001146	Zestaw naprawczy A do PS111 M2
B	5000147	Zestaw naprawczy B do PS111
C	5000148	Zestaw naprawczy C do PS111
	5000145	Podkładka ochronna (opakowanie 5 sztuk)

PS141 Lista części zamiennych (Figure 8)

Indeks	Nr. Art.	Opis
A	5001147	Zestaw naprawczy A do PS141 M2
B	5000158	Zestaw naprawczy B do PS141
C	5000159	Zestaw naprawczy C do PS141
	5000178	Podkładka ochronna (opakowanie 5 sztuk)

ПНЕВМАТИЧЕСКИЙ СТЕПЛЕР PS101 PS111 PS141 (M2)

Руководство по эксплуатации - перевод с оригинала

RU

ТЕХНИЧЕСКИЕ СПЕЦИФИКАЦИИ

		PS101	PS111	PS141
Размеры	Высота	168 мм	168 мм	168 мм
	Длина	225 мм	225 мм	225 мм
	Ширина	48 мм	48 мм	48 мм
	Вес	0,75 кг	0,76 кг	0,75 кг
Воздухоприемник		1/4"	1/4"	1/4"
Максимально допустимое рабочее давление		8 bar	8 bar	8 bar
Рабочее давление	Мин.	5 bar	5 bar	5 bar
	Макс.	7 bar	7 bar	7 bar
Система срабатывания		Одноразовое последовательное возбуждение срабатывание при контакте		
Рекомендуемые крепежные элементы		RAPID no53: RAPID no140: RAPID no12: 6 -> 16 mm	6 -> 16 mm	6 -> 16 mm
Вместимость магазина		190 скоб	115	150
Рекомендуемое масло		TEXACO code 700 Régal oil R&O 32		
		TEXACO code 788 Spindura oil 22 ESSO Bayol 82		
Информация по уровню шума (EN 12549:1999)	LpA, 1s, d	84,2 dB	79,1 dB	83,4 dB
	неопределенность	2,5 dB	2,5 dB	2,5 dB
	LwA, 1s, d	97,2 dB	92,1 dB	96,4 dB
	неопределенность	2,5 dB	2,5 dB	2,5 dB
	LpC, пик	118,5 dB	115,5 dB	106,3 dB
	неопределенность	2,5 dB	2,5 dB	2,5 dB

Данные значения являются техническими характеристиками инструмента и не соответствуют уровню шума, создаваемому на месте использования. Шум на месте использования инструмента зависит, к примеру, от рабочей среды, рабочего изделия, состояния опоры рабочего изделия и интенсивности

операций. Оснастка рабочего места может способствовать снижению производимого шума, например, при использовании звукопоглощающей опорной поверхности.

Вибрация (ISO 8662-11:1999)	Вибрация неопределенность	4,48 м/с ²	3,21 м/с ²	< 2,25 м/с ²
		0,191 м/с ²	0,206 м/с ²	

Данное значение является технической характеристикой инструмента и не соответствует степени воздействия на руку оператора во время работы. Воздействие на руку оператора при использовании инструмента зависит, например, от усилия руки при держании инструмента, величины контактного давления, рабочего направления, изменения подаваемой мощности, рабочего изделия, опоры рабочего изделия.

ПРЕДУПРЕЖДЕНИЯ ОБ ОПАСНОСТИ

Прочтите внимательно настоящие предостережения для предупреждения травм в отношении вас самих и окружающих лиц.



Дополнительную информацию см. в разделах об эксплуатации, обслуживании и устранении неисправностей.

Используйте только рекомендуемые скобы.

- Никогда не направляйте инструмент на окружающих или на себя.
- Данный инструмент не предназначен для использования лицами (включая детей) с ограниченными физическими, сенсорными или умственными способностями или лицами с недостаточным опытом или навыками, работающими без поддержки со стороны лица, отвечающего за их безопасность, или не ознакомившимися с правилами использования инструмента. Взрослые должны следить за тем, чтобы дети не использовали инструмент для

игры.

- Для защиты глаз от травм всегда надевайте защитные очки с боковыми щитками из прочной пластмассы. Следите за тем, чтобы лица, находящиеся в рабочей зоне, использовали защитные очки такого же типа.



- Используйте средства индивидуальной защиты органов слуха во время использования инструмента. Используйте любые иные средства защиты, такие как перчатки и подходящая рабочая одежда. Длинные волосы должны быть собраны сзади, не надевайте свободную одежду для работы.



- Никогда не используйте кислород, углекислый газ или другой газ в баллонах для приведения в действие данного инструмента. Результатом нарушения этого требования может стать взрыв и серьезная травма.



- Используйте только воздушно-масляную смесь без содержания влаги, подаваемую под рекомендуемым давлением.
- Не следует присоединять инструмент к баллону, давление в котором превышает рекомендуемое рабочее давление более чем на 10%. Инструмент и шланг подачи воздуха должны иметь соединительный наконечник, обеспечивающий отсутствие давления в инструменте при отсоединении соединительной муфты.
- При использовании сжатого воздуха всегда руководствуйтесь правилами безопасности, предписанными изготовителем компрессора.

- Убедитесь в надежности и плотности всех воздушных соединений. (Figure 1)
- Не оставляйте инструмент без присмотра, когда он присоединен к системе подачи воздуха.



- При прекращении использования инструмента отсоединяйте его от системы подачи воздуха.
- По умолчанию считается, что инструмент заряжен.
- Всегда держите инструмент направленным в сторону от себя или окружающих.
- Не используйте инструмент, находясь на приставной лестнице, стремянке или строительных лесах.
- Инструменты, маркированные знаком в виде равнобедренного треугольника, не должны использоваться без надежного предохранительного держателя. Убирайте палец со спусковой кнопки всегда, когда не производите операцию забивания.
- Никогда не переносите инструмент таким образом, чтобы ваш палец находился на или под спусковой кнопкой, во избежание случайного срабатывания и возможной травмы.
- Отсоедините инструмент от системы подачи воздуха перед обслуживанием, извлечением



застывшей скобы, оставлением рабочей зоны, переносом инструмента в другое место или передачей другому лицу. Никогда не используйте инструмент, если предохранительный держатель, спусковая кнопка или пружины неисправны, отсутствуют или повреждены.

- Не пытайтесь вносить изменения в конструкцию или удалять предохранительный держатель, спусковую кнопку или пружины. (Figure 2)
- Проверяйте надежность затяжки всех винтов и крышек.

Ежедневно проверяйте инструмент на предмет свободного хода спусковой кнопки и предохранительного держателя. Никогда не используйте инструмент с отсутствующими или поврежденными частями.

Никогда не используйте инструмент, пропускающий воздух или требующий ремонта.

Используйте только оригинальные скобы, запчасти и принадлежности.

Стенды для крепления инструмента к опоре должны разрабатываться и изготавливаться производителем стенов таким образом, чтобы инструмент мог быть надежно закреплен

для надлежащего использования.

ЗАРЯДКА

- Отсоедините инструмент от системы подачи воздуха. (Figure 3)
Отсоедините магазин, нажав на рычажок. (Figure 4)
- Загрузка скоб: Переверните пистолет. Вставьте полосу скоб в магазин с остриями, обращенными вниз. Закройте магазин, толкая его в направлении вверх. Используйте только рекомендуемые скобы (см. технические спецификации). (Figure 5)

ИСПОЛЬЗОВАНИЕ

- Держите инструмент направленным в сторону от себя и окружающих, присоедините его к системе подачи воздуха.
- Инструмент следует использовать при самом малом давлении, достаточном для приведения его в действие. Это позволит свести к минимуму уровень шума, износ деталей и потребление энергии.
- Прижмите наконечник пистолета к изделию, подлежащему соединению, и нажмите спусковую кнопку, чтобы произвести выстрел. Отрегулируйте минимальное давление, необходимое для того, чтобы крепежный элемент обеспечивал скрепление. После этого произведите несколько пробных выстрелов, начав с наименьшего давления. (Figure 6)

УСТРАНЕНИЕ НЕИСПРАВНОСТЕЙ И ОБСЛУЖИВАНИЕ

Если произошло заклинивание, отключите пистолет от системы подачи воздуха. (Figure 5)

Отсоедините магазин и достаньте рейку. (Figure 6)

Удалите застрявшие скобы. (Figure 7)

ОБСЛУЖИВАНИЕ: Пока инструмент отсоединен от системы подачи воздуха, производите ежедневный осмотр на предмет свободного движения предохранительного держателя и спусковой кнопки.

Все винты должны быть затянутыми. Ослабленные винты могут стать причиной опасности при эксплуатации и поломки деталей.

Добавьте 2-3 капли масла в воздухоприемник.

Используйте только масло, поставляемое в комплекте с инструментом или рекомендуемое в технических спецификациях.

Содержите инструмент в чистоте. Протирайте его регулярно сухой тряпкой и осматривайте на предмет износа.

Смазывайте движущиеся части магазина время от времени для предупреждения износа.

Не используйте легковоспламеняемые чистящие составы.. Не используйте растворители, поскольку это может привести к повреждению уплотнительных колец и других деталей.

Используйте чистый и сухой воздух. По возможности используйте технологический аппарат для сжатого воздуха выше соединений инструмента.

Ремонтные работы иные, нежели описанные здесь, должны осуществляться только обученным, квалифицированным персоналом или технической службой предприятия-изготовителя.

PS141 Список запчастей (Figure 8)

Index	Но. артикула	Описание
A	5001147	Ремонтный комплект А для PS141 M2
B	5000158	Ремонтный комплект В для PS141
C	5000159	Ремонтный комплект С для PS141
	5000178	Защитная накладка (мешок 5 шт.)

СПИСОК ЗАПЧАСТЕЙ

PS101 Список запчастей (Figure 8)

Index	Но. артикула	Описание
A	5001145	Ремонтный комплект А для PS101 M2
B	5000143	Ремонтный комплект В для PS101
C	5000144	Ремонтный комплект С для PS101
	5000145	Защитная накладка (мешок 5 шт.)

PS111 Список запчастей (Figure 8)

Index	Но. артикула	Описание
A	5001146	Ремонтный комплект А для PS111 M2
B	5000147	Ремонтный комплект В для PS111
C	5000148	Ремонтный комплект С для PS111
	5000145	Защитная накладка (мешок 5 шт.)

PNEUMAATILINE NAELAPÜSTOL PS101 PS111 PS141 (M2)

Kasutusjuhend - Originaali tõlge

EE

TEHNILISED NÄITAJAD

		PS101	PS111	PS141
Tööriista mõõtmised	Kõrgus	168 mm	168 mm	168 mm
	Pikkus	225 mm	225 mm	225 mm
	Laius	48 mm	48 mm	48 mm
	Kaal	0,75 kg	0,76 kg	0,75 kg
Õhu sisselase		1/4"	1/4"	1/4"
Maksimaalne lubatav töörohk		8 baari	8 baari	8 baari
Töörohk	Minimaalne	5 baari	5 baari	5 baari
	Maksimaalne	7 baari	7 baari	7 baari
Käivitamisüsteem	Üksik järjestikune käivitamine Kontakt käivitamine			
Soovitavad kinnitid		RAPID no53: 6 -> 16 mm	RAPID no140: 6 -> 16 mm	RAPID no12: 6 -> 16 mm
Mahutavus		190 kinnitit	115	150
Soovitav pneumaatiline õli		TEXACO kood 700 Régal õli R&O 32		
		TEXACO kood 788 Spindura õli 22 ESSO Bayol 82		
Müra puudutav teave (EN 12549:1999)	LpA, 1s, d	84,2 dB	79,1 dB	83,4 dB
	määramatus	2,5 dB	2,5 dB	2,5 dB
	LwA, 1s, d	97,2 dB	92,1 dB	96,4 dB
	määramatus	2,5 dB	2,5 dB	2,5 dB
	LpC, tipp	118,5 dB	115,5 dB	106,3 dB
määramatus	2,5 dB	2,5 dB	2,5 dB	

Nimetatud väärtused on tööriistale iseloomulikud väärtused, mis ei iseloomusta kasutamisel tekkivat müra. Kasutamisel tekkiv müra sõltub näiteks töökeskkonnast, töödeldavast detailist, töödeldava detaili toest ning toimingute arvust. Töökoha planeering, näiteks töödeldava detaili asetamine heli summutavatele tugedele, võib samuti aidata müratasemeid vähendada.

Vibratsiooni puudutav teave (ISO 8662-11:1999)	Vibratsioon	4,48 m/s ²	3,21 m/s ²	< 2,25 m/s ²
määramatus	0,191 m/s ²	0,206 m/s ²		

Nimetatud väärtus on tööriistale iseloomulik väärtus, mis ei iseloomusta käelabale ja käsivarrele avalduvat mõju tööriista kasutamisel. Mistahes käelabale ja käsivarrele avalduv mõju tööriista kasutamisel sõltub näiteks haardejõust, kontaktpinge jõust, töötamisunast, toiteallika reguleerimisest, töödeldavast detailist ja selle toest.

HOIATUSED

Lugege siin toodud hoiatusi, et vältida enda ja teiste inimeste vigastamist.



Lisateabe saamiseks vaadake tööriista kasutamise, hooldamise ja veaotsingu peatükke.

Kasutage ainult soovitatud kinniteid.

- Ärge suunake tööriista kunagi enda või teiste inimeste poole.
- Kõnealust tööriista ei tohi kasutada keha-, meele- ja vaimupuudega inimesed (kaasa arvatud lapsed) või inimesed, kellel puuduvad sellealased kogemused või teadmised, välja arvatud juhul, kui nad on seadme kasutamisel saanud abi nende ohutuse eest vastutavalt isikult, järelevalve või läbivaatuse juhendist. Tuleb jälgida, et lapsed ei saaks tööriistaga mängida.
- Silmakahjustuste vältimiseks kandke alati kaitseprille koos korralikult kinnitatud jääkide tugevate plastikust külgakaitsetega. Veenduge, et kõik tööpiirkonnas olevad inimesed kannaksid sama tüüpi kaitseprille.
- Kasutage kindlasti tööriista kasutamise läheduses kuulmiskaitsemeid. Vajadusel kasutage täiendavaid kaitsevahendeid nagu kindaid ja tööriideid. Ärge hoidke juukseid lahtiselt ega kandke kotjaid riietusesemedeid.
- Ärge kunagi kasutage kõnealuse tööriista toiteallikana hapnikku, süsinikdioksiidi või muud surugaasi. Tööriist võib plahvatada ning tekitada tõsiseid vigastusi.
- Kasutage ainult soovitatud rõhu all olevat määrat sisaldavat veevaba suruõhku. Tööriista ei tohiks ühendada suruõhuallikaga, millest tulev surve võib ületada soovitatud töörohku 10% võrra.
- Tööriista ja suruõhuallika voolikul peab olema ühenduspüks nii, et ühendusliidese lahtiühendamisel eemaldatakse tööriistast kogu rõhk.
- Suruõhu kasutamisel järgige alati kompressori tootjapoolseid ohutusjuhiseid.
- Veenduge, et kõik suruõhuühendused oleksid kindlalt fikseeritud. **(Figure 1)**
- Ärge jätke suruõhuallikaga ühendatud tööriista järelevalveta.
- Kui tööriista ei kasutata, tuleb see alati suruõhuallikast lahti ühendada.
- Eeldage alati, et tööriist sisaldab kinniteid.
- Ärge suunake tööriista enda ja teiste inimeste suunas.
- Ärge kasutage tööriista, kui olete tellingutel või trepiastmetel.



- Võrdkõlgsel kolmnurgaga märgistatud tööriistad ei tohi kasutada, kui need ei ole varustatud efektiivse kaitseriiviga.
- Kui te ei tegele kinnitite sisselaskmisega, eemaldage alati näpp päästikult. Ärge kunagi kandke tööriista, hoides näppu päästikul või selle all, kuna see võib põhjustada seadme aktiveerimise ja kehavigastusi.
- Ühendage tööriist enne hooldamist, kinnikiilunud kinniti eemaldamist, tööpiirkonnast lahkumist või tööriista üleandmist teisele isikule suruõhuallika küljest lahti.
- Ärge kasutage tööriista, kui kaitseriiv, päästik või vedrud on kadunud või tõsiselt kahjustatud. Ärge modifitseerige kaitseriivi, päästikut või vedrusid või eemaldage neid. **(Figure 2)**
- Veenduge, et kõik kruvid ja korgid oleksid alati kindlalt fikseeritud.

Kontrollige igapäevaselt päästiku ja kaitseriivi vaba liikumist. Ärge kasutage tööriista, kui sellelt on detaile puudu või on need kahjustatud.

Ärge kunagi kasutage tööriista, millel esineb õhulekkeid või mis vajavad parandamist.

Kasutage ainult originaalkinniteid, -varuosasid ja -tarvikuid.

Tugede tootja poolt tuleks projekteerida ja valmistada alused tööriistade kinnitamiseks tugede külge nii, et tööriista saaks soovitud kasutusotstarbeks ohutult fikseerida.

LAADIMINE

- Ühendage tööriist suruõhuallika küljest lahti. **(Figure 3)**
Vabastage salv reguleerimiskangi vajutades. **(Figure 4)**
- Klambrite laadimine: Pöörake püstol ümber. Viige allapoole suunatud teravikega klambririba salve. Seejärel sulgege salv, lükates seda ülespoole. Kasutage ainult soovitatud kinniteid (vaadake tehnilisi näitajaid). **(Figure 5)**

TÖÖRIISTA KASUTAMINE

- Suunake tööriist endast ja teistest inimestest eemale ja ühendage suruõhuallikaga.
- Tööriistad tuleks kasutada kasutamiseks vajaliku kõige madalama rõhuga. See vähendab mürataset, osade kulumist ja energiakulu.
- Suruge tööriista otsik kinnitatavale detailile ja vajutage klambrite sisestamiseks päästikut. Määrake minimaalne rõhk, mis on kinnitajatele läbistava jõu andmiseks vajalik. Seejärel sooritage mõned proovilasud, alustades madalaima rõhuga. **(Figure 6)**

VEAOTSING JA HOOLDUS

Klambri kinnikiilumisel ühendage tööriist suruõhuallika küljest lahti. **(Figure 5)**

Vabastage salv ja nihutage alus tagasi. **(Figure 6)**

Eemaldage kinnikiilunud kinnitid. **(Figure 7)**

HOOLDUS: Kontrollige igapäevaselt suruõhuallika küljest lahtiühendatud tööriista kaitseriivi ja päästiku vaba liikumist. Kõik kruvid peaksid olema kinni keeratud. Lahtised kruvid

võivad põhjustada ohtlikke olukordi ja detaileid purunemist. Pigistage õhu sisselaskesse kergelt 2 või 3 tilka õli. Kasutage ainult tööriistaga kaasas olevat õli või tehniliste näitajate all soovitatud õli. Hoidke tööriist puhas. Pühkige seda regulaarselt kuiva riidega ja kontrollige kulumist. Määrige salve libisevaid detaile kulumise takistamiseks regulaarselt. Ärge kasutage kergesti süttivaid puhastuslahuseid.

Ärge kasutage liiges koguses lahustit, kuna sellised lahused võivad kahjustada tööriista tihendusõngaid ja muid tundlikke detaile. Kasutage puhast kuiva õhku. Eelistatud on suruõhu töötlemiseseadme kasutamine tööriista ühendusest ülalpool. Siin kirjeldatutest erinevad remonditööd tuleks läbi viia ainult koolitatud kvalifitseeritud personali või tootja müügijärgse hooldustehniku poolt.

VARUOSADE NIMEKIRI

PS101 Varuosade nimekiri (Figure 8)

Index	Artikli nr.	Kirjeldus
A	5001145	PS101 M2 remondikomplekt A
B	5000143	PS101 remondikomplekt B
C	5000144	PS101 remondikomplekt C
	5000145	Kaitseotsik (kott 5 tk.)

PS111 Varuosade nimekiri (Figure 8)

Index	Artikli nr.	Kirjeldus
A	5001146	PS111 M2 remondikomplekt A
B	5000147	PS111 remondikomplekt B
C	5000148	PS111 remondikomplekt C
	5000145	Kaitseotsik (kott 5 tk.)

PS141 Varuosade nimekiri (Figure 8)

Index	Artikli nr.	Kirjeldus
A	5001147	PS141 M2 remondikomplekt A
B	5000158	PS141 remondikomplekt B
C	5000159	PS141 remondikomplekt C
	5000178	Kaitseotsik (kott 5 tk.)

PNEUMATINIS SEGIKLIS PS101 PS111 PS141 (M2)

Naudojimosi instrukcijos - originalaus teksto vertimas

LT

TECHNINĖS CHARAKTERISTIKOS

	PS101	PS111	PS141	
Įrankio ilgis	Aukštis	168 mm	168 mm	168 mm
	Ilgis	225 mm	225 mm	225 mm
	Plotis	48 mm	48 mm	48 mm
	Svoris	0,75 kg	0,76 kg	0,75 kg
Oro sąnaudos	1/4"	1/4"	1/4"	
Didžiausias leistinas darbinis slėgis	8 bar	8 bar	8 bar	
Darbinis slėgis	Mažiausias	5 bar	5 bar	5 bar
	Didžiausias	7 bar	7 bar	7 bar
Aktyvavimo sistema	Įrenginys aktyvuojamas tik vienai operacijai Kontaktinis įrenginio aktyvavimas (veikia nuolat, kol aparatas prispaustas prie paviršiaus)			
Rekomenduojami tvirtikliai	RAPID no53: RAPID no140: RAPID no12: 6 -> 16 mm 6 -> 16 mm 6 -> 16 mm			
Aprovros našumas	190 tvirtikliai	115	150	
Rekomenduojamas tepalas pneumatiniams įrankiams	TEXACO kodas „700 Régol oil R&O 32“ TEXACO kodas „788 Spindura oil 22“ ESSO Bayol 82			
Triukšmo lygis (EN 12549:1999)	LpA, 1s, d	84,2 dB	79,1 dB	83,4 dB
	paklaida	2,5 dB	2,5 dB	2,5 dB
	LwA, 1s, d	97,2 dB	92,1 dB	96,4 dB
	paklaida	2,5 dB	2,5 dB	2,5 dB
	LpC, maksimalus triukšmas	118,5 dB	115,5 dB	106,3 dB
	paklaida	2,5 dB	2,5 dB	2,5 dB

Šios reikšmės apibūdina patį įrankį ir neparodo aplinkos triukšmo, susidarancio naudojimosi vietoje, lygio. Triukšmo lygis naudojimosi vietoje priklausys, pvz., nuo darbo aplinkos, apdirbimo ruošinio, apdirbimo ruošinio atramos ir įkalimų skaičiaus. Darbo vietos suplanavimas taip pat padeda sumažinti triukšmo lygi, pvz., padedant apdirbamąjį ruošinį ant garsą sugeriančios atramos.

Vibracijos lygis (ISO 8662-11:1999)	Vibracija	4,48 m/s ²	3,21 m/s ²	< 2,25 m/s ²
	paklaida	0,191 m/s ²	0,206 m/s ²	

Ši reikšmė apibūdina patį įrankį ir neparodo įrankio naudojimosi poveikio sistemai „plaštaka-ranka“. Bet koks poveikis sistemai „plaštaka-ranka“ naudojantis įrankiu priklausys nuo, pvz., įrankio laikymo jėgos, suspaudimo jėgos, darbo krypties, tiekiamos energijos paskirstymo, apdirbamojo ruošinio medžiagos, apdirbamojo ruošinio atramos.

SAUGOS ĮSPĖJIMAI

Perskaitykite šiuos įspėjimus, kad išvengtumėte savo ir šalia stovinčių žmonių sužalojimų ir traumų.



Dėl papildomos informacijos skaitykite įrankio naudojimo, priežiūros ir gedimų šalinimo skyrius.

Naudokite tik rekomenduojamus tvirtiklius.

- Niekada nenukreipkite įrankio į save ar aplinkinius žmones.
- Šis įrankis neskirtas naudoti žmonėms (įskaitant vaikus) su fizine, jutikline arba protine negalia, arba žmonėms, kuriems trūksta patirties arba žinių, nebent jiems buvo perleista patirtis ir nurodymai tų, kurie atsako už jų saugumą, priežiūrą ar patikrinimą. Vaikai turi būti prižiūrimi, kad nežaistų su įrankiu.
- Kad išvengtumėte akių sužalojimų, visada nešiokite apsauginius akinius su nuolatos pritvirtintais nejudančiais kietojo plastiko šoniniais uždengimais. Įsitinkinkite, kad kiekvienas jūsų darbo aplinkoje nešioja tokius pat apsauginius akinius.
- Visada turėkite ir naudokite individualią ausų apsaugą įrankio naudojimo vietoje ir šalia jos. Naudokite kitas reikalingas apsaugos priemones, pvz., mūvėkite pirštines ir dėvėkite tam pritaikytus darbinis rūbus. Užriškite savo plaukus ir nedėvėkite per laisvų palaidžių drabužių.



- Niekada nenaudokite deguonies, anglies dvideginio arba kitų dujų mišinių, laikomų balionuose kaip energijos šaltinio šiam įrankiui. Įrankis gali sprogti ir sukelti sunkių kūno sužalojimų.
- Naudokite tik suspaustą orą be vandens, patiekiamą rekomenduojamo slėgio.
- Įrankio negalima jungti prie įtampos šaltinio, kuris potencialiai viršija rekomenduojamą darbinę įtampą 10 proc.
- Įrankis ir oro pateikimo žarna turi būti prijungti jungiamąja veržle taip, kad visa įtampa būtų perkelta nuo įrankio, kai movos sujungimas atsiskiria. Naudodami suspaustą orą visada vadovaukitės darbų saugos nurodymais, pateiktais kompresoriaus gamintojo.
- Įsitinkinkite, kad visos pneumatinės movos saugios ir tvirtos.



(Figure 1)

- Nepalikite įrankio be priežiūros, kai jis prijungtas prie oro tiekimo sistemos.
- Kai įrankio nenaudojate, atjunkite jį nuo oro tiekimo sistemos.
- Visada įsitinkinkite, kad įrankyje yra tvirtiklių.



- Laikykitė įrankį nukreiptą nuo savęs ir kitų.
- Nenaudokite įrankio, kai esate ant kopėčių, laiptų ar pastolių.
- Įrankiai, pažymėti lygiakraščiu trikampiu, negali būti naudojami kol neaprupinti veikiančia apsaugine apkaba. Visada patraukite pirštą nuo jungiklio, kai neįkalinate tvirtiklių.
- Nenešiodami įrankio, laikydami pirštą ant arba po jungiklio. Tai gali sukelti atsitiktinį paleidimą, ko pasekoje – sužalojimų.
- Atjunkite įrankį nuo oro padavimo sistemos prieš jo apžiūrą, užstrigusio tvirtiklio išėmimą, prieš palikdami darbo vietą ar perkeldami įrankį kitur, arba prieš perduodami įrankį kitam asmeniui.
- Niekada nenaudokite įrankio, jeigu apsauginė apkaba, paleidimo jungiklis arba spyruokliniai amortizatoriai tapo neveikiantys arba sugadinti. Nesikiškite / nenuimkite apsauginės apkabos, paleidimo jungiklio arba spyruoklinių amortizatorių. (Figure 2)
- Įsitikinkite, kad visi varžtai ir sąvaržos kaskart saugiai suveržiami.

Darykite kasdienes apžiūras, ar jungiklis ir apsauginė apkaba laisvai juda. Niekada nenaudokite įrankio, jeigu trūksta kai kurių jo dalių arba jos yra pažeistos. Niekada nenaudokite įrankio, jei yra oro nutekėjimas, arba jis reikalauja remonto. Naudokite tik originaliuosius šovinius, atsargines dalis ir priedus. Stovai įrankiams laikyti turi būti suprojektuoti ir pagaminti stovų gamintojų taip, kad įrankį būtų galima saugiai padėti tolesniam naudojimui.

UŽTAISYMAS

- Atjunkite įrankį nuo oro tiekimo sistemos. (Figure 3) Atidarykite dėtuve suspausdami įspraudos svirtį. (Figure 4)
- Kabių įdėjimas: Atsukite pistoletą. Įdėkite kabių juostą į dėtuve taip, kad jų smaigaliai būtų nukreipti žemyn. Paskui uždarykite dėtuve užspausdami jį iki galo į viršų. Naudokite tik rekomenduojamus tvirtiklius (žr. technines charakteristikas). (Figure 5)

KIO NAUDOJIMAS

- Laikydami įrankį nukreiptą nuo savęs ir aplinkinių žmonių, prijunkite jį prie oro tiekimo sistemos.
- Įrankiu turi būti naudojama esant mažiausiam slėgiui, reikalingam tam tikrai operacijai atlikti. Tai sumažins triukšmo lygį, dalių nusidėvėjimą ir energijos išnaudojimą.
- Prispauskite įrankio nosį prie apdirbamojo ruošinio, kurį norite pritvirtinti, ir paspauskite jungiklį, kad paleistų kabės. Sureguliuokite mažiausią galimą slėgį, reikalingą tvirtiklių prisiskverbimui. Po to atlikite kelis bandymus, pradedami nuo mažiausio slėgio. (Figure 6)

GEDIMŲ ŠALINIMAS IR PRIEŽIŪRA

Jeigu kabė įstrigo, atjunkite įrankį nuo oro tiekimo. (Figure 5)
Atidarykite dėtuve ir išstumkite takelį su tvirtikliais. (Figure 6)

Išimkite įstrigusius tvirtiklius. (Figure 7)

PRIEŽIŪRA: Kasdien, kai įrankis atjungtas nuo oro tiekimo, atlikite apžiūras, kad įsitikintumėte laisvu apsauginės apkabos ir jungiklio judėjimu. Visos sąvaržos turi būti tvirtai ir stipriai suveržtos. Jeigu sąvaržos nepritvirtintos, įrankiu bus nesaugu naudotis, galimas dalių lūžimas. Įlašinkite 2-3 tepalo lašus į oro emiklį. Naudokite tik su įrankiu pateiktą tepalą arba vieną iš rekomenduojamų techninių charakteristikų skyrinių. Laikykitė įrankį švarų. Reguliariai valykite sausu skuduru, ir apžiūrinėkite, ar nesusidėvėjo dalys. Tepkite slenkstančias dėtuves dalis karts nuo karto, kad išvengtumėte nusidėvėjimo. Nenaudokite degių valymo tirpalų. Nemirkykite ir nenaudokite tirpinančiųjų medžiagų, jos gali pažeisti gremetinius tarpiklius ir kitas jautrias įrankio dalis. Naudokite švarų, sausą orą. Geriausiai naudoti suspausto oro technologinį aparatą, pastatytą prieš įrankio pajungimą. Remonto ir taisymo darbai neaprašyti šioje instrukcijoje turi būti vykdomi kvalifikuotų apmokytų darbuotojų arba garantinio gamintojo serviso atstovų.

ATSARGINIŲ DALIŲ SARAŠAS

PS101 Atsarginių dalių sąrašas (Figure 8)

Indeksas	Kat. Nr.	Aprašas
A	5001145	A remonto rinkinys, skirtas PS101 M2
B	5000143	B remonto rinkinys, skirtas PS101
C	5000144	C remonto rinkinys, skirtas PS101
	5000145	Žymių nepaliekantis antgalis (5 vnt./pak.)

PS111 Atsarginių dalių sąrašas (Figure 8)

Indeksas	Kat. Nr.	Aprašas
A	5001146	A remonto rinkinys, skirtas PS111 M2
B	5000147	B remonto rinkinys, skirtas PS111
C	5000148	C remonto rinkinys, skirtas PS111
	5000145	Žymių nepaliekantis antgalis (5 vnt./pak.)

PS141 Atsarginių dalių sąrašas (Figure 8)

Indeksas	Kat. Nr.	Aprašas
A	5001147	A remonto rinkinys, skirtas PS141 M2
B	5000158	B remonto rinkinys, skirtas PS141
C	5000159	C remonto rinkinys, skirtas PS141
	5000178	Žymių nepaliekantis antgalis (5 vnt./pak.)

PNEIMATISKAIS SKAVOTĀJS PS101 PS111 PS141 (M2)

Lietošanas instrukcija - tulkojums no oriģināla

LV

TEHNISKĀS SPECIFIKĀCIJAS

	PS101	PS111	PS141	
Instrumenta izmērs	Augstums	168 mm	168 mm	168 mm
	Garums	225 mm	225 mm	225 mm
	Platums	48 mm	48 mm	48 mm
	Svars	0,75 kg	0,76 kg	0,75 kg
Gaisa ietilpība	1/4"	1/4"	1/4"	
Maksimāli pieļaujamais darba spiediens	8 bāri	8 bāri	8 bāri	
Darba spiediens	Minimālais	5 bāri	5 bāri	5 bāri
	Maksimālais	7 bāri	7 bāri	7 bāri
Iedarbināšanas sistēma	Vienas secības iedarbināšana Kontakta iedarbināšana			
Ieteicamās saspraudes	RAPID no53: 6 -> 16 mm	RAPID no140: 6 -> 16 mm	RAPID no12: 6 -> 16 mm	
Ietilpība	190 saspraudes	115	150	
Recommended pneumatic oil	TEXACO kods 700 Régál eļļa R&O 32			
	TEXACO kods 788 Spindura eļļa 22 ESSO Bayol 82			
Trokšņu informācija (EN 12549:1999)	LpA, 1s, d	84,2 dB	79,1 dB	83,4 dB
	mainīgums	2,5 dB	2,5 dB	2,5 dB
	LwA, 1s, d	97,2 dB	92,1 dB	96,4 dB
	mainīgums	2,5 dB	2,5 dB	2,5 dB
	LpC, maksimums	118,5 dB	115,5 dB	106,3 dB
	mainīgums	2,5 dB	2,5 dB	2,5 dB

Šis vērtības ir instrumentam raksturīgas vērtības, kas neattieko uz lietošanas laikā radīto troksni. Troksnis lietošanas laikā būs atkarīgs, piemēram, no darba vides, izmantojamā materiāla, balsta un pārnēsuma. Arī darbavietas iekārtojums var palīdzēt samazināt trokšņu līmeni, piemēram, ja materiāls tiek novietots uz skaņu slāpējošiem balstiem.

Vibrācijas informācija (ISO 8662-11:1999)	Vibrācijas	4,48 m/s ²	3,21 m/s ²	< 2,25 m/s ²
	mainīgums	0,191 m/s ²	0,206 m/s ²	

Šī vērtība ir instrumentam raksturīga vērtība, kas neattieko uz iedarbību uz rokām instrumenta lietošanas laikā. Jebkura iedarbība uz rokām instrumenta lietošanas laikā būs atkarīga, piemēram, no satveršanas spēka, piespiešanas spēka, virziena, enerģijas pievades regulēšanas, izmantojamā materiāla un balsta.

DROŠĪBAS BRĪDINĀJUMI

Izlasiet šos brīdinājumus, lai izvairītos no sevis un apkārtnējo personu savainošanas.



Lai iegūtu papildu informāciju, skatiet instrumenta izmantošanas, apkopes un traucējummeklēšanas sadaļas. Izmantojiet tikai ieteicamās saspraudes.

- Nekad nevērsiet instrumentu pret sevi vai citām personām.
- Instrumentu nedrīkst lietot cilvēki (tai skaitā bērni) ar pazeminātām fiziskām, maņu vai garīgām spējām, un personas, kurām trūkst pieredzes vai zināšanu, ja vien tie nav saņēmuši norādes par ierīces izmantošanu no personas, kura ir atbildīga par to drošību un uzraudzību. Bērni ir jāuzrauga, lai nodrošinātu, ka tie nerotāļas ar instrumentu.

- Lai izvairītos no acu traumām, vienmēr valkājiet aizsargbrilles ar pastāvīgi piestiprinātiem stingras, izturīgas plastmasas sānu vairogiem. Pārliecinieties, ka ikviens jūsu darba zonā valkā tāda paša veida aizsargbrilles.



- Atrodoties instrumenta tuvumā, kad tas tiek izmantots, lietojiet individuālos ausu aizsarglīdzekļus.



Lietojiet jebkādu citu nepieciešamo aizsargaprīkojumu, piemēram, cimdus un pielāgotu darba apģērbu.

Matus sasieniet uz aizmuguri un nevalkājiet pārāk brīvu apģērbu.

- Nekad nelietojiet skābekli, oglekļa dioksīdu vai jebkuru citu gāzi balonos kā instrumenta barošanas avotu. Instruments var uzsprāgt un tā rezultātā radīt nopietnus savainojumus.
- Lietojiet tikai lubricētu, ūdeni nesaturošu saspiestu gaisu, izmantojot ieteicamo spiedienu. Instrumentu nedrīkst pievienot spiedienam, kas potenciāli pārsniedz ieteicamo darba spiedienu par 10%.



- Instrumentam un gaisa padeves šļūtenei jābūt savienošanas nipelim, lai instrumentu pilnībā atbrīvotu no spiediena, kad tas tiek atvienots.

- Izmantojot saspiestu gaisu, vienmēr ievērojiet darba drošības noteikumus, ko noteicis kompresora ražotājs.
- Pārliecinieties, ka visi savienojumi ir droši un cieši. (Figure 1)

- Neatstājiet instrumentu bez uzraudzības, kad tas ir pievienots gaisa padevei.

- Vienmēr atvienojiet instrumentu no gaisa padeves, ja tas netiek izmantots.

- Vienmēr pieņemiet, ka instruments satur saspraudes.

- Turiet instrumentu vērstu prom no sevis un citiem.



- Nelietojiet instrumentu, atrodoties uz nestabilas virsmas, trepēm vai sastatnēm.
- Instrumentus ar vienādmalu trijstūra zīmi nedrīkst izmantot bez drošības sastiprinājuma.
- Vienmēr noņemiet pirkstu no mēlītes, kad veicat darbu. Nekad nepārnēsājiet instrumentu, turot pirkstu uz mēlītes vai zem tās, lai izvairītos no nejaušas iedarbināšanas, kā rezultātā iespējami savainojumi.
- Atvienojiet instrumentu no gaisa, pirms veicat instrumenta apkopi, iesprūdušas saspraudes izņemšanu, atstājot darba zonu, pārvietojot instrumentu uz citu vietu vai nododot to citai personai.
- Nekad nelietojiet instrumentu, ja drošības sastiprinājums, mēlīte vai atsperes ir nelietojami, pazuduši vai bojāti. Nepārveidojiet un nenoņemiet drošības sastiprinājumu, mēlīti vai atsperes. **(Figure 2)**
- Pārliecinieties, ka visas skrūves un uzgaļi vienmēr ir labi nostiprināti.

Ik dienas pārbaudiet, vai mēlīte un drošības sastiprinājums nekustas brīvi. Nekad nelietojiet instrumentu, ja tā daļas ir pazudušas vai bojātas. Nekad nelietojiet instrumentu ar gaisa noplūdi vai tādu, kam nepieciešams remonts. Izmantojiet vienīgi oriģinālas saspraudes, rezerves daļas un piederumus.

Statīvi instrumentu uzstādīšanai pie balsta jāizstrādā un jābūvē tā, lai instrumentu varētu droši piestiprināt paredzētajam nolūkam.

IELĀDĒŠANA

- Atvienojiet instrumentu no gaisa padeves. **(Figure 3)**
Atbrīvojiet kaseti, piespiežot mēlītes sviru. **(Figure 4)**
- Skavu ielādēšana: Apgrīziet pistoli otrādi. Ielādējiet skavu loksni kasetē, ar smailēm vērstām lejup. Pēc tam aizveriet kaseti, grūžot to pilnībā augšup. Lietojiet tikai ieteicamās saspraudes (skatīt tehniskās specifikācijās). **(Figure 5)**

INSTRUMENTA LIETOŠANA

- Turiet instrumentu vērstu prom no sevis un citiem un pievienojiet instrumentu gaisa padevei.
- Instruments jāizmanto ar zemāko spiedienu, kas nepieciešams darbam. Tādējādi tiks samazināts trokšņu līmenis, daļu nolietošanās un enerģijas patēriņš.
- Piespiediet instrumenta priekšgalu piestiprināmajam materiālam un nospiediet mēlīti, lai izšautu skavas. Pielāgojiet minimālo spiedienu, kas nepieciešams saspraužu iespiešanai. Pēc tam veiciet dažas pārbaudes, sākot ar zemāko spiedienu. **(Figure 6)**

TRAUCĒJUMMEKLĒŠANA UN APKOPE

Ja skava ir iesprūdusi, atvienojiet instrumentu no gaisa padeves. **(Figure 5)**

Atbrīvojiet kaseti un pastumiet sliedi atpakaļ. **(Figure 6)**
Izņemiet iesprūdušas saspraudes. **(Figure 7)**

APKOPE: Kad instruments ir atvienots no gaisa padeves, ik dienas veiciet pārbaudi, lai nodrošinātu drošības sastiprinājuma un mēlītes brīvu kustību. Visām skrūvēm jābūt cieši nostiprinātām. Valģas skrūves ir iemesls

nedrošam darbam un daļu bojājumiem. Iešļāciet 2 vai 3 eļļas pilītes gaisa iepūlē.

Lietojiet tikai komplektā iekļauto vai ieteicamo eļļu, kas norādīta tehniskajās specifikācijās.

Uzturiet instrumentu tīru. Regulāri noslaukiet to ar sausu drānu un pārbaudiet nolietojumu.

Laiku pa laikam ieeļļojiet kasetes slidošās daļas, lai novērstu nolietojumu. Nelietojiet viegli uzliesmojošus tīrīšanas šķīdumus. Nemērcējiet un nelietojiet šķīdinātāju – tas var bojāt blīves un citas jutīgas instrumenta daļas. Lietojiet tīru, sausu gaisu. Labāk lietojiet saspiesta gaisa apstrādes iekārtu ar plūsmas virzienu uz instrumenta savienojumu. Remonta darbus, kas nav augstāk aprakstīti, drīkst veikt tikai apmācīts, kvalificēts personāls vai ražotāja pēcpārdošanas servisa speciālisti.

REZERVES DAĻU SARAKSTS

PS101 Rezerves daļu saraksts (Figure 8)

Indekss	Preces Nr.	Apraksts
A	5001145	PS101 M2 remonta komplekts A
B	5000143	PS101 remonta komplekts B
C	5000144	PS101 remonta komplekts C
	5000145	Aizsarguzgalis (maisiņš ar 5 gab.)

PS111 Rezerves daļu saraksts (Figure 8)

Indekss	Preces Nr.	Apraksts
A	5001146	PS111 M2 remonta komplekts A
B	5000147	PS111 remonta komplekts B
C	5000148	PS111 remonta komplekts C
	5000145	Aizsarguzgalis (maisiņš ar 5 gab.)

PS141 Rezerves daļu saraksts (Figure 8)

Indekss	Preces Nr.	Apraksts
A	5001147	PS141 M2 remonta komplekts A
B	5000158	PS141 remonta komplekts B
C	5000159	PS141 remonta komplekts C
	5000178	Aizsarguzgalis (maisiņš ar 5 gab.)

PNEUMATICKÁ SEŠÍVAČKA PS101 PS111 PS141 (M2)

Návod k obsluze - překlad originálu

CZ

TECHNICKÉ ÚDAJE

	PS101	PS111	PS141	
Velikost nástroje	Výška	168 mm	168 mm	168 mm
	Délka	225 mm	225 mm	225 mm
	Šířka	48 mm	48 mm	48 mm
	Hmotnost	0,75 kg	0,76 kg	0,75 kg
Prívod vzduchu	1/4"	1/4"	1/4"	
Max. přípustný provozní tlak	8 barů	8 barů	8 barů	
Provozní tlak	Mini	5 barů	5 barů	5 barů
	Maxi	7 barů	7 barů	7 barů
Actuation system	Single sequential actuation Contact actuation			
Doporučené upínací prvky	RAPID no53: 6 -> 16 mm	RAPID no140: 6 -> 16 mm	RAPID no12: 6 -> 16 mm	
Kapacita	190 upínacích prvků	115	150	
Doporučený pneumatický olej	TEXACO kód 700 olej Régal R&O 32			
	TEXACO kód 788 olej Spindura 22 ESSO Bayol 82			
Informace ohledně hluku (EN 12549:1999)	LpA, 1s, d	84,2 dB	79,1 dB	83,4 dB
	proměnlivost	2,5 dB	2,5 dB	2,5 dB
	LwA, 1s, d	97,2 dB	92,1 dB	96,4 dB
	proměnlivost	2,5 dB	2,5 dB	2,5 dB
	LpC, vrchol	118,5 dB	115,5 dB	106,3 dB
	proměnlivost	2,5 dB	2,5 dB	2,5 dB

Tyto hodnoty jsou charakteristické hodnoty související s daným nástrojem a nevyjadřují hluk během používání. Hluk vznikající během používání závisí například na pracovním prostředí, obráběném dílu, upevnění obráběného dílu a počtu operací připevnění. Snížení hladin hluku můžete také docílit vhodným provedením pracovního prostoru, například umístěním obráběného dílu na podpěry, které tlumí hluk.

Informace ohledně vibrací (ISO 8662-11:1999)	Vibrace	4,48 m/s ²	3,21 m/s ²	< 2,25 m/s ²
	proměnlivost	0,191 m/s ²	0,206 m/s	

Tato hodnota je charakteristická hodnota související s daným nástrojem a nepředstavuje vliv na ruce a ramena během používání nástroje. Vliv na ruce a ramena při používání nástroje závisí například na upínací síle, síle kontaktního tlaku, směru provádění práce, úpravě napájení, obráběném dílu a jeho podpěře.

BEZPEČNOSTNÍ VAROVÁNÍ

Abyste zabránili zranění sebe sama i okolo stojících osob, přečtěte si tato varování.

Další informace naleznete v částech věnovaných používání nástroje, údržbě a odstraňování problémů. Používejte pouze doporučené upínací prvky.



- Nástrojem nikdy nemířte na sebe ani na ostatní osoby.
- Tento nástroj nesmí používat osoby (včetně dětí) se sníženými fyzickými, smyslovými nebo duševními schopnostmi, ani osoby bez příslušných zkušeností nebo znalostí, pokud nemají k dispozici osobu odpovědnou za jejich zdraví a sledování a kontrolu pokynů ohledně používání tohoto zařízení. Na děti je nutné dohlížet a zajistit, aby si s nástrojem nehrály.
- Abyste nedošlo k poškození zraku, noste vždy bezpečnostní brýle s trvale připevněnými pevnými, plastovými postranními štítky. Zkontrolujte, zda všichni ve vašem pracovním prostoru používají stejný typ bezpečnostních brýlí.
- V blízkosti prostoru, ve kterém je nástroj používán, použijte ochranu sluchu. Noste ostatní potřebné bezpečnostní vybavení, například rukavice a uzpůsobené pracovní oblečení.
- Stáhněte si vlasy a nenoste volné oblečení.
- K napájení tohoto nástroje nikdy nepoužívejte kyslík, oxid uhličitý, ani jiné plyny v láhvích. Nástroj by mohl explodovat a způsobit vážná zranění.
- Používejte pouze lubrikovaný stlačený vzduch bez vody při doporučeném tlaku. Nástroje by neměly být připojeny k tlaku, jehož hodnota může doporučený provozní tlak překročit o 10 %.
- Nástroj a vzduchová hadice musí mít spojovací vsuvku, která zajistí odpuštění veškerého tlaku z nástroje při odpojení spojky.
- Při používání stlačeného vzduchu vždy dodržujte bezpečnostní postupy stanovené výrobcem kompresoru.
- Ujistěte se, zda jsou všechny vzduchové spojky zajištěné a utěsněné. **(Figure 1)**
- Je-li nástroj připojen k přívodu vzduchu, nenechávejte jej bez dozoru.
- Když se nástroj nepoužívá, musí být odpojený od přívodu vzduchu.
- Vždy mějte na paměti, že nástroj obsahuje upínací prvky.
- Nemířte nástrojem na sebe ani na ostatní.
- Nepoužívejte nástroj, jste-li na žebříku, schodech nebo lešení.
- Nástroje označené rovnostranným trojúhelníkem nesmí být používány, nejsou-li opatřeny účinným pojistným třmenem.



- Když nenastřelujete upínací prvky, mějte prst mimo spoušť. Nástroj nikdy nenoste s prstem na nebo pod spouští. Může dojít k nehodě a zraněním.
- Před zahájením údržby, uvolňováním zaseknutého upínacího prvku, odchodu z pracovní oblasti, přesouváním nástroje do jiného umístění nebo předáním nástroje jiné osobě odpojte nástroj od přívodu vzduchu.
- Nástroj nikdy nepoužívejte, pokud pojistný třmen, spoušť nebo pružiny chybí nebo jsou poškozené. Neprovádějte úpravy pojistného třmenu, spouště a pružiny, ani je nedemontujte. **(Figure 2)**
- Vždy se ujistěte, zda jsou všechny šrouby a uzávěry bezpečně utaženy.

Každý den kontrolujte, zda se spoušť a pojistný třmen pohybují volně. Nástroj nikdy nepoužívejte, pokud některé jeho části chybějí nebo jsou poškozené.

Nikdy nepoužívejte nástroj, ze kterého uniká vzduch, nebo který vyžaduje opravu.

Používejte pouze originální projektily, náhradní díly a příslušenství.

Stojany určené k montáži nástrojů k podpěře musí být výrobcem navrženy a vyrobeny tak, aby nástroj mohl být bezpečně připojen pro zamýšlené použití.

PLNĚNÍ

- Odpojte nástroj od přívodu vzduchu. **(Figure 3)** Zmáčknutím pojistky uvolníte zásobník. **(Figure 4)**
- Plnění svorek: Otočte nástroj. Vložte do zásobníku pás svorek tak, aby špičky směřovaly dolů. Zásobník zavřete tak, že jej zatlačíte zcela vzhůru. Použijte pouze doporučené upínací prvky (viz technické údaje). **(Figure 5)**

POUŽITÍ NÁSTROJE

- Nástrojem nemíte na sebe ani na ostatní a připojte jej k přívodu vzduchu.
- Nástroje je nutné používat při nejnižším tlaku potřebném pro dané použití. Snižte tak hladinu hluku, opotřebení dílů a spotřebu energie. Přitlačte špičku nástroje na obráběný díl, který chcete připevnit, a stisknutím spouště vystřelíte skoby.
- Upravte minimální tlak, který je potřebný k proniknutí upínacích prvků. Poté proveďte několik zkoušek. Začněte s nejnižším tlakem. **(Figure 6)**

ODSTRAŇOVÁNÍ PROBLÉMŮ A ÚDRŽBA

Dojde-li k zaseknutí skoby, odpojte nástroj od přívodu vzduchu. **(Figure 5)**

Uvolněte zásobník a zasuňte madlo zpět. **(Figure 6)**

Vyjměte zaseknuté upínací prvky. **(Figure 7)**

ÚDRŽBA: Každý den kontrolujte volný pohyb pojistného třmenu a spouště.

Všechny šrouby by měly být utaženy. Jsou-li šrouby povoleny, používání nástroje bude nebezpečné

a může dojít k poškození dílů. Do přívodu vzduchu nakapejte dvě nebo tři kapky oleje.

Použijte pouze olej dodaný pro daný nástroj nebo olej

doporučený v části s technickými údaji.

Nástroj uchovávejte čistý. Pravidelně jej otřete suchou látkou a zkontrolujte, zda není opotřebený.

Občas promažte posuvné části zásobníku, abyste zabránili opotřebení. Nepoužívejte hořlavé čisticí roztoky. Nástroj nenamáčejte a nepoužívejte rozpouštědla. Tyto roztoky mohou poškodit o-kroužky

a ostatní citlivé části nástroje. Používejte čistý a suchý vzduch. Nad přípojkou nástroje používejte základní jednotku stlačeného vzduchu. Jiné než zde uvedené opravy by měl provádět pouze

vyškolený a kvalifikovaný personál nebo pracovníci poprodežního servisu výrobce.

SEZNAM NÁHRADNÍCH DÍLŮ

PS101 Seznam náhradních dílů (Figure 8)

Seznam	Obj.č.	Popis
A	5001145	Opravná Sada A pro PS101 M2
B	5000143	Opravná Sada B pro PS101
C	5000144	Opravná Sada C pro PS101
	5000145	Ochrana podložka (5ks v balení)

PS111 Seznam náhradních dílů (Figure 8)

Seznam	Obj.č.	Popis
A	5001146	Opravná Sada A pro PS111 M2
B	5000147	Opravná Sada B pro PS111
C	5000148	Opravná Sada C pro PS111
	5000145	Ochrana podložka (5ks v balení)

PS141 Seznam náhradních dílů (Figure 8)

Seznam	Obj.č.	Popis
A	5001147	Opravná Sada A pro PS141 M2
B	5000158	Opravná Sada B pro PS141
C	5000159	Opravná Sada C pro PS141
	5000178	Ochrana podložka (5ks v balení)

PNEUMATICKÁ ZOŠÍVAČKA PS101 PS111 PS141 (M2)

Návod na použitie - preklad originálu

SK

TECHNICKÁ ŠPECIFIKÁCIA

	PS101	PS111	PS141	
Veľkosť nástroja	Výška	168 mm	168 mm	168 mm
	Dĺžka	225 mm	225 mm	225 mm
	Šírka	48 mm	48 mm	48 mm
	Hmotnosť	0.75 kg	0.76 kg	0.75 kg
Prívod vzduchu	1/4"	1/4"	1/4"	
Maximálny povolený prevádzkový tlak	8 atm	8 atm	8 atm	
Prevádzkový tlak	Mini	5 atm	5 atm	5 atm
	Maxi	7 atm	7 atm	7 atm
Actuation system	Single sequential actuation Contact actuation			
Odporúčany spojovací materiál	RAPID no53: RAPID no140: RAPID no12: 6 -> 16 mm 6 -> 16 mm 6 -> 16 mm			
Kapacita zásobníka	190 sponk	115	150	
Odporúčany pneumatický olej	TEXACO code 700 Régal oil R&O 32 TEXACO code 788 Spindura oil 22 ESSO Bayol 82			
	LpA, 1s, d	84.2 dB	79.1 dB	83.4 dB
Hlučnosť (EN 12549:1999)	neurčitost	2.5 dB	2.5 dB	2.5 dB
	LwA, 1s, d	97.2 dB	92.1 dB	96.4 dB
	neurčitost	2.5 dB	2.5 dB	2.5 dB
	LpC, max	118.5 dB	115.5 dB	106.3 dB
neurčitost	2.5 dB	2.5 dB	2.5 dB	

Tieto hodnoty sú špecifické pre daný nástroj a zodpovedajú hladine hluku v mieste použitia. Hladina hluku v mieste použitia napríklad závisí na pracovnom prostredí, obrobku, podložení obrobku a na počte úkonov. Návrh pracovného miesta môže tiež znížiť hladinu hluku, napríklad umiestnením obrobku na podložky tlmiace zvuk.

Vibrácie (ISO 8662-11:1999)	Vibrácie	4.48 m/s ²	3.21 m/s ²	< 2.25 m/s ²
	neurčitost	0.191 m/s ²	0.206 m/s ²	

Táto hodnota je špecifická pre daný nástroj a nezodpovedá vplyvu na sústavu ruka-rameno pri použití nástroja. Prípadný vplyv na sústavu ruka-rameno pri používaní nástroja bude napríklad závisieť na sile úchopu, kontaktnej sile, smere pracovného úkonu, nastavení prívodu energie, druhu obrobku, podložení obrobku.

BEZPEČNOSTNÉ VAROVANIA

Oboznámte sa s týmito varovaniami aby ste sa vyhli zraneniam vy aj zraneniu okolostojacích osôb. Podrobnejšie



informácie nájdete v častiach o použití a údržbe nástroja a o diagnostike prípadných porúch.

Používajte len odporúčaný spojovací materiál.

- Nástrojom nikdy nemierne na seba ani na iných.
- Tento nástroj by nemali používať ľudia (vrátane detí) so zníženou fyzickou, senzorickou, alebo psychickou funkčnosťou, ani osoby, ktoré nemajú dostatok skúseností, alebo vedomostí, pokiaľ nie sú doprevádzané osobou zodpovednou za ich bezpečnosť, alebo sa oboznámenie sa s bezpečnostnými pokynmi týkajúcimi sa použitia nástroja. Deti musia byť pod dozorom aby sa s nástrojom nehrali.

- Aby nedošlo k poraneniu očí, vždy používajte bezpečnostné okuliare s trvale upevnenými, pevnými bočnými štítlami z tvrdého plastu. Skontrolujte, či všetky osoby na vašom pracovisku používajú takýto druh bezpečnostných okuliarov.



- V blízkosti pracoviska, kde sa používa tento nástroj používajte individuálnu ochranu sluchu. Používajte aj ďalšie potrebné ochranné pomôcky ako sú rukavice a upravený pracovný odev. Zopnite si vlasy a nenoste voľný odev.



- Na pohon tohto nástroja nikdy nepoužívajte kyslík, oxid uhličitý ani iný plyn v tlakových nádobách. Nástroj by mohol explodovať a spôsobiť vážne poranenie.



- Používajte len lubrikovaný, suchý stlačený vzduch pri odporúčanom tlaku.
- Nástroje sa nesmú pripájať k zdroju tlaku, ktorý by mohol prekročiť odporúčaný prevádzkový tlak o 10%. Hadice na prívod vzduchu musia mať pripájací konektor, takže pri odpojení hadice sa z nástroja úplne uvoľní tlak.
- Pri použití stlačeného vzduchu vždy dodržiavajte bezpečnostné predpisy stanovené výrobcom kompresora.
- Skontrolujte či sú všetky spoje pevné a tesné. (Figure 1)

- Nástroj pripojený k prívodu vzduchu nenechávajte bez dozoru

- Keď nástroj nepoužívate, vždy ho odpojte od prívodu vzduchu.
- Vždy predpokladajte, že nástroj obsahuje spojovací materiál.



- Nástrojom mierne mimo seba a iných.
- Nepoužívajte nástroj na rebríku, schodoch ani na lešení.
- Nástroje označené rovnoramenným trojuholníkom sa nesmú používať bez účinného bezpečnostného popruhu.
- Ak neaplikujete spojovací materiál, vždy stiahnite prst



zo spúšte. Nikdy nenoste nástroj s prstom na spúšti, alebo pod spúšťou, mohlo by totiž dôjsť k náhodnému spusteniu s následným poranením.

- Pred údržbou, uvoľňovaním zaseknutého spojovacieho materiálu, predtým než odchádzate z pracoviska, keď prenášate nástroj na iné pracovisko, alebo keď d podávate nástroj inej osobe, vždy odpojte prívod stlačeného vzduchu.
- Nikdy nepoužívajte nástroj ak nefungujú, chýbajú, alebo sú poškodené bezpečnostný popruh, spúšť, alebo pružiny. Nemanipulujte ani nedemontujte bezpečnostný popruh, spúšť ani pružiny. (Figure 2)
- Skontrolujte, či sú za každých okolností pevne dotiahnuté všetky skrutky a kryty.

Každý deň skontrolujte voľný pohyb spúšte a bezpečnostného popruhu. Nikdy nepoužívajte nástroj ak chýbajú jeho časti, alebo sú poškodené.

Nikdy nepoužívajte nástroj, z ktorého uniká vzduch, alebo ktorý si vyžaduje opravu.

Používajte len originálne projektily, náhradné diely a príslušenstvo.

Podstavce určené na montáž nástroja na podporu budú navrhnuté a konštruované výrobcom tak aby bolo možné nástroj bezpečne upevniť na zamýšľané použitie.

NABÍJANIE

- Odpojte nástroj od prívodu vzduchu. (Figure 3)
Stlačením páčky uvoľníte zásobník. (Figure 4)
- Nabíjanie svoriek: Otočte nástroj naopak. Nasadte pás svoriek do zásobníka, hrotmi smerom dolu. Potom zatvorte zásobník tak, že ho zatlačíte smerom hore. Používajte len odporúčany spojovací materiál (pozri technické špecifikácie). (Figure 5)

POUŽITIE NÁSTROJA

- Namierte nástroj preč od seba a iných a pripojte prívod vzduchu.
- Nástroje by mali byť prevádzkované pri minimálnom tlaku potrebnom pre aplikáciu. Zabezpečí sa tak minimalizácia hladiny hluku, opotrebenie dielov a spotreba energie.
- Priložte hlavu nástroja na obrobok, do ktorého budete aplikovať spojovací materiál a stlačením spúšte vystrelíte spojovací materiál. Nastavte minimálny tlak tak aby spojovací materiál prenikol do určeného materiálu. Následne vykonajte niekoľko pokusov počnúc najnižším tlakom. (Figure 6)

DIAGNOSTIKA PORÚCH A ÚDRŽBA

Ak nastane zablokovanie spojovacieho materiálu, odpojte nástroj od prívodu vzduchu. (Figure 5)

Uvoľnite zásobník a vysuňte kolajničku. (Figure 6)

Uvoľníte zaseknutý spojovací materiál. (Figure 7)

ÚDRŽBA: Na nástroji odpojenom od prívodu vzduchu vykonajte každodennú kontrolu voľného pohybu bezpečnostného popruhu a spúšte. Všetky skrutky musia byť vždy pevne dotiahnuté. Voľné skrutky môžu

ohroziť bezpečnosť prevádzky a poškodenie dielov. Do prívodu vzduchu jemne vstreknite 2 alebo 3 kvapky oleja. Používajte len olej dodávaný s nástrojom, prípadne olej odporúčany podľa technických špecifikácií. Udržiavajte nástroj v čistote. Pravidelne ho utierajte suchou handrou a skontrolujte opotrebenie dielov. Občas namažte pohyblivé časti zásobníka aby nedochádzalo k ich opotrebeniu. Nepoužívajte horľavé čistiace roztoky. Nenamáčajte a nepoužívajte rozpúšťadlá, takéto látky môžu poškodiť tesniace krúžky a iné citlivé časti nástroja. Používajte čistý, suchý vzduch. Najvhodnejšie je používať úpravu stlačeného vzduchu pred prívodom vzduchu do nástroja. Opravy mimo zásahov popísaných v tomto dokumente môžu vykonávať len školení a kvalifikovaní pracovníci prípadne pracovníci popredajného servisu výrobcu.

ZOZNAM NÁHRADNÝCH DIELOV

PS101 Spare Parts list (Figure 8)

Index	Art. Žiadny	Popis
A	5001145	Opravná súprava A pre PS101 M2
B	5000143	Opravná súprava B pre PS101
C	5000144	Opravná súprava C pre PS101
	5000145	Ochranná krytka (sáčok 5ks)

PS111 Spare Parts list (Figure 8)

Index	Art. Žiadny	Popis
A	5001146	Opravná súprava A pre PS111 M2
B	5000147	Opravná súprava B pre PS111
C	5000148	Opravná súprava C pre PS111
	5000145	Ochranná krytka (sáčok 5ks)

PS141 Spare Parts list (Figure 8)

Index	Art. Žiadny	Popis
A	5001147	Opravná súprava A pre PS141 M2
B	5000158	Opravná súprava B pre PS141
C	5000159	Opravná súprava C pre PS141
	5000178	Ochranná krytka (sáčok 5ks)

PNEVMATSKI SPENJALNIK PS101 PS111 PS141 (M2)

Navodila za uporabo - Prevod izvirnika

SI

TEHNIČNE SPECIFIKACIJE

	PS101	PS111	PS141	
Velikost orodja	Višina	168 mm	168 mm	168 mm
	Dolžina	225 mm	225 mm	225 mm
	Širina	48 mm	48 mm	48 mm
	Teža	0,75 kg	0,76 kg	0,75 kg
Dovod zraka	1/4"	1/4"	1/4"	
Največji dopustljiv delovni tlak	8 barov	8 barov	8 barov	
Delovni tlak	Mini	5 barov	5 barov	5 barov
	Maksi	7 barov	7 barov	7 barov
Sistem za aktiviranje	Posamično zaporedno aktiviranje Kontaktno aktiviranje			
Priporočljive sponke	RAPID no53: 6 -> 16 mm	RAPID no140: 6 -> 16 mm	RAPID no12: 6 -> 16 mm	
Kapaciteta	190 sponk	115	150	
Priporočeno pnevmatsko olje	TEXACO koda 700, olje Régal R&D 32 TEXACO koda 788, olje Spindura 22 ESSO Bayol 82			
	LpA, 1s, d negotovo	84.2 dB 2.5 dB	79.1 dB 2.5 dB	83.4 dB 2.5 dB
Informacije o hrupu (EN 12549:1999)	LwA, 1s, d negotovo	97.2 dB 2.5 dB	92.1 dB 2.5 dB	96.4 dB 2.5 dB
	LpC, vrhunec negotovo	118.5 dB 2.5 dB	115.5 dB 2.5 dB	106.3 dB 2.5 dB

Te vrednosti so karakteristične vrednosti, ki so odvisne od posameznega orodja, in ne predstavljajo vrednosti hrupa med uporabo. Hrup, ki nastaja ob uporabi, je npr. odvisen od delovnega okolja, obdelovanca, podpore obdelovanca in stopnje delovanja. Tudi dizajn obdelovancev lahko pomaga pri zmanjšanju stopnje hrupa, npr. če obdelovanec namestite na podporo, ki duši hrup.

Informacije o vibracijah (ISO 8662-11:1999)	Vibracije	4,48 m/s ²	3,21 m/s ²	< 2,25 m/s ²
negotovo	0,191 m/s ²	0,206 m/s ²		

Ta vrednost je karakteristična vrednost, ki je odvisna od posameznega orodja, in ne predstavlja vpliva na dlan/roko med uporabo orodja. Kakršenkoli vpliv na dlan/roko med uporabo orodja je npr. odvisen od moči prijema, tlačne sile ob stiku, smeri delovanja, nastavitve napajanja, obdelovanca, podpore obdelovanca.

VARNOSTNA OPOZORILA

Preberite ta opozorila, saj boste tako preprečili

poškodbe vas in tretjih oseb

v bližini. Za več informacij glejte poglavja o uporabi orodja, vzdrževanju in odpravljanju težav. Uporabljajte samo priporočene sponke.



- Orodja nikoli ne usmerjajte proti drugim osebam ali proti sebi.
- Tega orodja naj ne uporabljajo osebe (vključno z otroki) z zmanjšanimi fizičnimi, senzornimi ali mentalnimi sposobnostmi ali osebe brez izkušenj ali znanja, razen, če jih je o uporabi naprave poučila oseba, ki je odgovorna za njihovo varnost, nadzor ali navodila za osebno zaščito. Otroke nadzorujte, saj boste tako preprečili, da bi se ti z orodjem igrali.
- Vedno nosite varnostna očala s fiksno pritrjeno trdo stransko zaščito iz trde plastike, saj boste tako preprečili poškodbe oči. Vse osebe v vašem delovnem območju naj nosijo enako vrsto zaščitnih očal.
- V bližini uporabe orodja nosite zaščito za sluh.



Nosite tudi drugo obvezno zaščitno opremo, kot so rokavice in prilagojena delovna oblačila. Spnite lase in ne nosite proste visečih oblačil.



- Za napajanje tega orodja nikoli ne uporabljajte kisika, ogljikovega dioksida ali katerega drugega plina v jeklenkah. Orodje lahko eksplodira in povzroči resne telesne poškodbe.
- Uporabljajte samo naoljen stisnjen zrak brez vode pri priporočenem tlaku.
- Orodja ni dovoljeno priključiti na tlak, ki lahko preseže priporočen delovni tlak za 10 %. Cevi za napajanje orodja in oskrbo z zrakom morata imeti priključni nastavek, ki omogoča izpust tlaka iz orodja, ko odklopite spojno sklopko.
- Pri uporabi stisnjenega zraka vedno upoštevajte varnostne kodekse proizvajalca kompresorja.
- Preverite, ali so vse zračne sklopke varno nameščene in se trdno prilegajo. **(Figure 1)**
- Ko je orodje priključeno na dovod zraka, ga ne puščajte nenadzorovanega.
- Ko orodja ne uporabljate, ga izklopite od dovoda zraka.
- Vedno je treba predvidevati, da orodje vsebuje sponke.
- Orodje naj bo usmerjeno stran od vas in od drugih oseb.
- Orodja ne uporabljajte, ko stojite na lestvi, stopnicah ali na gradbenem odru.
- Orodja, ki so označena z enakostraničnim trikotnikom, je dovoljeno uporabljati le, če so nameščene varnostne vilice.



- Prst vedno odstranite od sprožilnika, ko naprave ne uporabljate. Med nošenjem orodja naj vaš prst ne bo na ali pod sprožilnikom, saj lahko pride do nenamernega sproženja in telesnih poškodb.
- Odklopite orodje od dovoda zraka pred izvajanjem vzdrževalnih del na orodju, odstranjevanju zagozdene sponke, preden boste zapustili delovno območje, pred premikanjem orodja na drugo mesto uporabe ali preden boste orodje predali drugi osebi.
- Če so varnostne vilice, sprožilci ali vzmeti neuporabni ali poškodovani, orodja ni dovoljeno uporabljati. Varnostnih vilic, sprožilca ali vzmeti ne spreminjajte in jih ne odstranite. **(Figure 2)**
- Preverite, ali so vijaki in čepi vedno varno priviti.

Dnevno preverite prosto gibanje sprožilca in varnostnih vilic. Orodja ne uporabljajte, če manjkajo deli ali so deli poškodovani. Ne uporabljajte orodja, iz katerega uhaja zrak in ki je potrebno popravila.

Uporabite samo originalne sponke, nadomestne dele in dodatke.

Stojala za namestitev orodja na podporo mora proizvajalec stojala oblikovati in izdelati tako, da lahko orodje varno pritrdite za želen namen uporabe.

POLNJENJE

- Odklopite orodje od dovoda zraka. **(Figure 3)** Pritisnite vzvod, da sprostite magazin. **(Figure 4)**
- Vstavljanje sponk: Obrnite spenjalnik. Vstavite komplet sponk v magazin, tako da bodo konice gledale navzdol. Nato zaprite magazin, tako da ga potisnete do konca navzgor. Uporabljajte samo priporočene sponke (glejte tehnične specifikacije). **(Figure 5)**

UPORABA ORODJA

- Orodje naj bo usmerjeno stran od vas in drugih. Priključite orodje na dovod zraka.
- Orodje uporabljajte pri najnižjem tlaku, ki je potreben za uporabo. Tako boste zmanjšali raven hrupa, obrabo delov in porabo energije.
- Konico orodja potisnite na obdelovanec, ki ga želite pritrditi in pritisnite sprožilec, da izstopijo sponke. Dodajte zgolj minimalni tlak, ki je potreben za prodiranje sponk. Nato naredite nekaj preizkusov, pri čemer začnite pri najnižjem tlaku. **(Figure 6)**

ODPRAVLJANJE TEŽAV IN VZDRŽEVANJE

Če se sponke zagozdijo, odklopite orodje od dovoda zraka. **(Figure 5)**

Sprostite magazin in potisnite vodilo nazaj. **(Figure 6)**

Odstranite zagozdene sponke. **(Figure 7)**

VZDRŽEVANJE: Ko je orodje odklopljeno od dovoda zraka, opravite vsakodnevni pregled in zagotovite nemoteno gibanje varnostnih vilic in sprožilnika. Vsi vijaki morajo biti trdno priviti. Zaradi odvitih vijakov lahko pride do nevarnega delovanja in lomljenja delov. V dovod zraka vbrizgajte zgolj 2 do 3 kapljice olja. Za orodje uporabljajte samo priloženo olje ali olje, ki je priporočeno v tehničnih specifikacijah. Orodje naj bo

čisto. Redno ga obrišite s suho krpo in ga preglejte glede obrabe. Občasno namažite drsne dele magazina, da preprečite obrabo. Ne uporabljajte vnetljivih čistil. Ne namakajte, ne uporabljajte topil, saj lahko takšne raztopine poškodujejo O-obroč in občutljive dele orodja. Uporabljajte čist, suh zrak. Najboljše je, če za dovod zraka do orodja uporabljate napravo za pripravo stisnjene zraka. Popravila, ki niso opisana tukaj, naj opravlja samo izšolano, usposobljeno osebje ali servisna služba proizvajalca.

SEZNAM REZERVNIH DELOV

PS101 Seznam rezervnih delov (Figure 8)

Indeks	Šifra	Opis
A	5001145	Komplet za popravilo A za PS101 M2
B	5000143	Komplet za popravilo B za PS101
C	5000144	Komplet za popravilo C za PS101
	5000145	Zaščitna blazinica (vrečka z 5 kos.)

PS111 Seznam rezervnih delov (Figure 8)

Indeks	Šifra	Opis
A	5001146	Komplet za popravilo A za PS111 M2
B	5000147	Komplet za popravilo B za PS111
C	5000148	Komplet za popravilo C za PS111
	5000145	Zaščitna blazinica (vrečka z 5 kos.)

PS141 Seznam rezervnih delov (Figure 8)

Indeks	Šifra	Opis
A	5001147	Komplet za popravilo A za PS141 M2
B	5000158	Komplet za popravilo B za PS141
C	5000159	Komplet za popravilo C za PS141
	5000178	Zaščitna blazinica (vrečka z 5 kos.)

PNEUMATSKI UREĐAJ ZA SPAJANJE PS101 PS111 PS141 (M2)

Upute za uporabu - prijevod izvornika

HR

TEHNIČKE SPECIFIKACIJE

	PS101	PS111	PS141	
Veličina uređaja	Visina	168 mm	168 mm	168 mm
	Duljina	225 mm	225 mm	225 mm
	Širina	48 mm	48 mm	48 mm
	Težina	0.75 kg	0.76 kg	0.75 kg
Otvor za dovod zraka	1/4"	1/4"	1/4"	
Maksimalni dozvoljeni radni tlak	8 bara	8 bara	8 bara	
Radni tlak	Min.	5 bara	5 bara	5 bara
	Maks.	7 bara	7 bara	7 bara
Sustav za aktiviranje	Pojedinačno sekvencijalno aktiviranje Kontaktno aktiviranje			
Preporučene spojke	RAPID no53: RAPID no140: RAPID no12: 6 -> 16 mm 6 -> 16 mm 6 -> 16 mm			
Kapacitet spremnika	190 spojki	115	150	
Preporučeno pneumatsko ulje	TEXACO code 700 Régál ulje R&O 32 TEXACO code 788 Spindura ulje 22 ESSO Bayol 82			
Podaci o razini buke (EN 12549:1999)	LpA, 1s, d	84.2 dB	79.1 dB	83.4 dB
	neizvjesnost	2.5 dB	2.5 dB	2.5 dB
	LwA, 1s, d	97.2 dB	92.1 dB	96.4 dB
	neizvjesnost	2.5 dB	2.5 dB	2.5 dB
	LpC, najviše	118.5 dB	115.5 dB	106.3 dB
	neizvjesnost	2.5 dB	2.5 dB	2.5 dB

Ove vrijednosti su karakteristične vrijednosti za ovaj uređaj i ne predstavljaju stvarnu razinu stvaranja buke na lokaciji uporabe. Razina buke na lokaciji uporabe ovisi, primjerice, o radnoj okolini, radnom materijalu, nosaču ili držaču radnog materijala te broju radne operacije. Organiziranje radnog prostora također može pomoći u smanjenju razine buke, primjerice stavljanjem radnog materijala na nosače koji umanjuju širenje zvuka.

Podaci o razini vibracija (ISO 8662-11:1999)	Vibracije	4.48 m/s ²	3.21 m/s ²	< 2.25 m/s ²
	neizvjesnost	0.191 m/s ²	0.206 m/s ²	

Ova vrijednost je karakteristična vrijednost za ovaj uređaj i ne predstavlja stvarni učinak vibracije na ručnu uporabu uređaja. Stvarni učinak vibracija na ručnu uporabu uređaja ovisi, primjerice, o jakosti držanja, jakosti pritiska prilikom kontakta, smjeru uporabe, podešavanju izvora energije, radnom materijalu i nosaču ili držaču radnog materijala.

SIGURNOSNA UPOZORENJA

Pročitajte ova upozorenja kako biste sebe i druge sačuvali od ozljeda.



Za dodatne informacije pogledajte poglavlje o uporabi uređaja, održavanju i rješavanju problema.

Koristite samo preporučene spojke.

- Uređaj nikada ne okrećite prema sebi ili drugima.
- Ovaj uređaj nije namijenjen za uporabu osobama (uključujući djecu) sa smanjenim fizičkim, osjetilnim ili mentalnim sposobnostima, ili osobama koje nemaju dovoljno iskustva ili znanja, osim ako su u mogućnosti raditi s osobom odgovornom za njihovu sigurnost, nadzor i sluzenje uputama o uporabi uređaja. Djecu se mora nadgledati kako se ista ne bi igrala uređajem.

- Kako bi se izbjegle ozljede očiju, uvijek nosite sigurnosne naočale s ugrađenim jakim bočnim štitnicima od tvrde plastike. Sve osobe u vašem radnom okruženju trebale bi nositi istu vrstu zaštitnih naočala.



- Za vrijeme uporabe uređaja nosite zaštitu za uši.



Nosite i svu ostalu potrebnu zaštitnu opremu, primjerice rukavice i prilagođenu radnu odjeću. Zavežite kosu i ne nosite opuštenu odjeću.

- Nikada ne koristite kisik, ugljični dioksid ili bilo kakvu drugu vrstu plina u boci kao izvor opskrbe energijom ovog uređaja. Uređaj bi mogao eksplodirati i prouzročiti ozbiljne osobne povrijeđe.



- Koristite samo stlačeni zrak pod preporučenim tlakom, bez vode, tretiran sustavom podmazivanja. Uređaj se ne smije priključiti na izvor tlaka kojim bi se potencijalno moglo za 10% prekoračiti preporučeni radni tlak.

- Uređaj i crijevo za dovod zraka oboje moraju sadržati spojni nazuvak koji osigurava da sav tlak napusti uređaj kada se ukloni spojnica.

- Kada koristite stlačeni zrak, uvijek pratite sigurnosne upute o uporabi proizvođača uređaja.

- Provjerite jesu li zračne spojnice sigurno i čvrsto spojene. (Figure 1)

- Uređaj ne ostavljajte bez nadzora kada je priključen na dovod zraka.

- Kada uređaj nije u uporabi, uvijek ga odvojite od dovoda zraka.



- Uvijek smatrajte da uređaj sadrži spojke.

- Uređaj ne okrećite prema sebi i drugima.

- Uređaj ne koristite kada ste na vagi, stepenicama ili skelama.

- Uređaji označeni jednostraničnim trokutom smiju se koristiti samo ako na njima postoji



sigurnosni obruč.

- Kada ne zabijate spojke, maknite prst s obarača. Uređaj nikada ne nosite s prstom na obaraču ili blizu obarača, jer se mogu desiti slučajne nezgode i prouzročiti ozljede.
- Prije izvođenja postupaka održavanja, uklanjanja prepreke prilikom blokiranog sustava za zabijanja, napuštanja područja rada, prenošenja uređaja na drugu lokaciju ili predavanja uređaja drugoj osobi, uvijek odvojite uređaj od dovoda zraka.
- Uređaj ne koristite ako se sigurnosni obruč, okidač ili opruge pokvare, oštete ili nedostaju. Ne dirajte i ne uklanjajte sigurnosni obruč, okidač ili opruge. **(Figure 2)**
- Pazite da su svi vijci i sve kapice sigurno pričvršćeni u svakom trenutku.

Dnevno pregledavajte slobodno kretanje okidača i sigurnosnog obruča. Uređaj nikada ne koristite ako mu neki dijelovi nedostaju ili su oštećeni.

Nikada ne koristite uređaj koji pušta zrak ili treba popravke.

Koristite samo originalne spojke/projektilne rezervne dijelove i dodatke.

Proizvođač stalka za montiranje uređaja na nosač/držač stalak dizajnira i prilagođava u svrhu sigurnog montiranja uređaja za potrebnu uporabu.

PUNJENJE

- Uređaj odvojite od dovoda zraka. **(Figure 3)**
Otpustite spremnik pritiskom na polugu za otpuštanje. **(Figure 4)**
- Punjenje spojkama: Okrenite uređaj. Niz spojki stavite u spremnik, s vrhovima prema dolje. Zatim zatvorite spremnik gurajući ga do kraja prema gore. Koristite samo preporučene spojke (pogledajte tehničke specifikacije). **(Figure 5)**

UPORABA UREĐAJA

- Uređaj ne okrećite prema sebi ili drugima i spojite ga na dovod zraka.
- Uređaj će se koristiti pod najmanjim tlakom potrebnim za željenu radnju. To će smanjiti razinu buke, habanje dijelova i uporabu energije.
- Nos uređaja pritisnite na radni materijal koji se treba pričvrstiti te pritisnite okidač da biste ispalili spojku(e). Podesite min. tlak potreban za prodiranje spojki. Zatim obavite probno spajanje koristeći najniži tlak. **(Figure 6)**

RJEŠAVANJE PROBLEMA I ODRŽAVANJE

Ako su se spojke zaglavile, uređaj odvojite od dovoda zraka. **(Figure 5)**

Otpustite spremnik i šine povucite prema natrag. **(Figure 6)**

Izvadite zaglavljene spojke. **(Figure 7)**

ODRŽAVANJE: Kada je uređaj odvojen od dovoda zraka, svakodnevno ga provjeravajte kako biste se uvjerali u slobodan rad sigurnosnog obruča i okidača. Svi vijci bi trebali biti čvrsto zavijeni. Labavi vijci znače nesiguran rad

i mogu dovesti do oštećenja dijelova. 2 ili 3 kapljice ulja stavite u otvor za dovod zraka. Koristite samo ulje koje ste dobili za tu namjenu, ili ulje preporučeno u tehničkim specifikacijama. Uređaj održavajte čistim. Redovno ga čistite suhom krpom te ga provjeravajte za znakove habanja. S vremena na vrijeme podmažite mehanizam za klizanje spremnika kako bi se onemogućilo habanje. Ne koristite zapaljiva sredstva za čišćenje. Ne namačite uređaj i ne koristite otapala, jer bi to moglo oštetiti O-prstenje i druge osjetljive dijelove uređaja. Koristite čist, suh zrak. Po mogućnosti koristite pogon za stlačeni zrak koji se nalazi uz struju u odnosu na uređaj.

Popravke osim onih navedenih u ovim uputama trebaju izvoditi samo obučene, kvalificirane osobe ili servisno osoblje proizvođača.

POPIS REZERVNIH DIJELOVA

PS101 Popis rezervnih dijelova (Figure 8)

Indeks	Šifra	Opis
A	5001145	Kit za popravak A za PS101 M2
B	5000143	Kit za popravak B za PS101
C	5000144	Kit za popravak C za PS101
	5000145	Zaštitni jastučić (vrećica sa 5 kom.)

PS111 Popis rezervnih dijelova (Figure 8)

Indeks	Šifra	Opis
A	5001146	Kit za popravak A za PS111 M2
B	5000147	Kit za popravak B za PS111
C	5000148	Kit za popravak C za PS111
	5000145	Zaštitni jastučić (vrećica sa 5 kom.)

PS141 Popis rezervnih dijelova (Figure 8)

Indeks	Šifra	Opis
A	5001147	Kit za popravak A za PS141 M2
B	5000158	Kit za popravak B za PS141
C	5000159	Kit za popravak C za PS141
	5000178	Zaštitni jastučić (vrećica sa 5 kom.)

ΠΝΕΥΜΑΤΙΚΟ ΣΥΡΡΑΠΤΙΚΟ PS101 PS111 PS141 (M2)

Οδηγίες λειτουργίας - μετάφραση του πρωτοτύπου

GR

ΤΕΧΝΙΚΕΣ ΠΡΟΔΙΑΓΡΑΦΕΣ

	PS101	PS111	PS141	
Μέγεθος εργαλείου:	Ύψος	168 mm	168 mm	168 mm
	Μήκος	225 mm	225 mm	225 mm
	Πλάτος	48 mm	48 mm	48 mm
	Βάρος	0,75 kg	0,76 kg	0,75 kg
Είσοδος αέρα	1/4"	1/4"	1/4"	
Μέγιστη επιτρεπόμενη πίεση λειτουργίας	8 bar	8 bar	8 bar	
Πίεση λειτουργίας	Ελάχιστη	5 bar	5 bar	5 bar
	Μέγιστη	7 bar	7 bar	7 bar
Επιλογέας λειτουργίας	Λειτουργία μόνης ώθησης Λειτουργία ώθησης με επαφή			
Συνιστώμενοι συνδέτες	RAPID no53: 6 -> 16 mm	RAPID no140: 6 -> 16 mm	RAPID no12: 6 -> 16 mm	
Χωρητικότητα φόρτωσης	190 συνδέτες	115	150	
Συνιστώμενο πνευματικό λάδι	TEXACO κωδικός 700 λάδι Régal R&O 32			
	TEXACO κωδικός 788 λάδι Spindura 22 ESSO Bayol 82			
Στοιχεία θορύβου: (EN 12549:1999)	LpA, 1s, d	84,2 dB	79,1 dB	83,4 dB
	αβεβαιότητα	2,5 dB	2,5 dB	2,5 dB
	LwA, 1s, d	97,2 dB	92,1 dB	96,4 dB
	αβεβαιότητα	2,5 dB	2,5 dB	2,5 dB
	LpC, κορυφή	118,5 dB	115,5 dB	106,3 dB
	αβεβαιότητα	2,5 dB	2,5 dB	2,5 dB

Οι τιμές αυτές είναι χαρακτηριστικές τιμές που αφορούν εργαλεία και δεν αντιπροσωπεύουν την παραγωγή θορύβου κατά το σημείο της χρήσης. Ο θόρυβος κατά το σημείο της χρήσης εξαρτάται, για παράδειγμα, από το περιβάλλον εργασίας, το τεμάχιο εργασίας, το στήριγμα του επεξεργαζόμενου τεμαχίου και τον αριθμό των κινήσεων εφαρμογής. Επίσης, ο σχεδιασμός του χώρου εργασίας μπορεί να συμβάλει στη μείωση των επιπέδων θορύβου, για παράδειγμα, τοποθέτηση του τεμαχίου εργασίας σε στήριγματα απόσβεσης θορύβου.

Στοιχεία κραδασμών (ISO 8662-1:1999)	Κραδασμοί	4,48 m/s ²	3,21 m/s ²	< 2,25 m/s ²
	αβεβαιότητα	0,191 m/s ²	0,206 m/s ²	

Η τιμή αυτή είναι μια χαρακτηριστική τιμή που αφορά εργαλεία και δεν αντιπροσωπεύει την επίδραση στο σύστημα του βραχίονα χειρός κατά τη χρήση του εργαλείου. Οποιαδήποτε επίδραση στο σύστημα του βραχίονα χειρός κατά τη χρήση του εργαλείου εξαρτάται, για παράδειγμα, από τη δύναμη της λαβής, τη δύναμη στην πίεση επαφής, την κατεύθυνση εργασίας, τη ρύθμιση

της τροφοδοσίας ενέργειας, το υπό επεξεργασία τεμάχιο και το στήριγμα του τεμαχίου εργασίας.

ΠΡΟΕΙΔΟΠΟΙΗΣΕΙΣ ΑΣΦΑΛΕΙΑΣ

Διαβάστε αυτές τις προειδοποιήσεις για να αποτρέψετε τραυματισμούς στον εαυτό σας και στους παριστάμενους.



Για πρόσθετες πληροφορίες ανατρέξτε στη χρήση του εργαλείου, ενότητες συντήρησης και επίλυσης προβλημάτων. Χρησιμοποιήστε μόνο συνιστώμενους συνδέτες.

- Ποτέ μην στρέψετε το εργαλείο προς τρίτα άτομα ή τον εαυτό σας.
- Αυτό το εργαλείο δεν προορίζεται για χρήση από άτομα (συμπεριλαμβανομένων παιδιών) με μειωμένες αμυγλικές, αισθητηριακές ή πνευματικές ικανότητες ή άτομα που στερούνται εμπειρίας ή γνώσης, εκτός και αν μπορούν να λάβουν βοήθεια από κάποιον υπεύθυνο για την ασφάλειά τους, που παρακολουθεί ή εφαρμόζει τις οδηγίες για τη χρήση της συσκευής. Τα παιδιά πρέπει να επιβλέπονται ώστε να διασφαλίζεται ότι δεν παίζουν με το εργαλείο.

- Για να αποτρέψετε τραυματισμούς των ματιών, πάντα να φοράτε γυαλιά με μόνιμα προσαρτημένο πλέγμα, πλευρικά προστατευτικά από σκληρό πλαστικό. Βεβαιωθείτε ότι όλοι στο χώρο εργασίας σας φορούν τον ίδιο τύπο γυαλιών ασφαλείας.



- Φορέστε απαραίτητα ατομική προστασία των αυτιών (ακουστικά) κοντά στη χρήση του εργαλείου. Φορέστε οποιοδήποτε άλλο απαραίτητο προστατευτικό εξοπλισμό, όπως γάντια και ειδικά ρούχα εργασίας. Πιάστε πίσω τα μαλλιά σας και μην φοράτε χαλαρό ρουχισμό.



- Ποτέ μην χρησιμοποιείτε οξυγόνο, διοξείδιο του άνθρακα ή οποιοδήποτε άλλο εμφυσούμενο αέριο, όπως μια πηγή ισχύος για αυτό το εργαλείο. Το εργαλείο μπορεί να εκραγεί, με αποτέλεσμα σοβαρό προσωπικό τραυματισμό.



- Χρησιμοποιήστε μόνο λιπασμένο, συμπιεσμένο αέρα χωρίς νερό βάσει της συνιστώμενης πίεσης.
- Τα εργαλεία δεν πρέπει να συνδέονται σε πίεση που δυναμικά υπερβαίνει τη συνιστώμενη πίεση λειτουργίας κατά 10%. Το εργαλείο και ο εύκαμπτος σωλήνας παροχής αέρα πρέπει να διαθέτουν μια συνδετική θηλή έτσι ώστε όλη η πίεση να απομακρύνεται από το εργαλείο όταν αποσυνδέεται το αρθρωτό εξάρτημα ζεύξης.
- Όταν χρησιμοποιείτε συμπιεσμένο αέρα, ακολουθήστε τους κώδικες ασφαλείας της πρακτικής που καθορίζεται από τον κατασκευαστή του συμπιεστή.

• Διασφαλίστε ότι όλοι οι ζευκτικές είναι ασφαλισμένοι και σφιγμένοι. **(Figure 1)**

• Μην κρατάτε το εργαλείο χωρίς επίβλεψη, όταν είναι συνδεδεμένο στην παροχή αέρα.

• Όταν το εργαλείο δεν χρησιμοποιείται, πάντα να το αποσυνδέετε από την παροχή αέρα.



• Πάντα να θεωρείτε ότι το εργαλείο περιέχει συνδέτες.

• Κρατήστε το εργαλείο στραμμένο μακριά από τους εαυτούς σας και άλλους.

• Μην χρησιμοποιείτε το εργαλείο όταν βρίσκεστε πάνω σε σκάλα, σκαλοπάτια ή σκαλωσιές.

• Τα εργαλεία που επισμαίνονται με ένα ισοσκελές τρίγωνο δεν επιτρέπεται να χρησιμοποιηθούν, εκτός και αν τοποθετηθούν μαζί με ένα πλαίσιο (ζυγό) που παρέχει αποτελεσματική ασφάλεια.

• Πάντα να απομακρύνετε το δάκτυλο από τη σκανδάλη, όταν δεν εφαρμόζετε συνδέτες. Ποτέ μην μεταφέρετε το εργαλείο με το δάκτυλο πάνω ή κάτω από τη σκανδάλη, καθώς μπορεί να προκληθεί τυχαία ενεργοποίηση, με αποτέλεσμα τραυματισμό.

• Αποσυνδέστε το εργαλείο από τον αέρα πριν να το συντηρήσετε, να καθαρίσετε κάποιο κομμάτι που έχει κολλήσει, να εγκαταλείψετε την περιοχή εργασίας, να το μετακινήσετε σε άλλη θέση ή να το παραδώσετε σε κάποιο άλλο άτομο.

• Ποτέ μην χρησιμοποιείτε το εργαλείο αν το πλαίσιο ασφαλείας, η σκανδάλη ή τα ελατήρια έχουν καταστεί ανίκανα για λειτουργία ή έχουν καταστραφεί. Μην μετατρέψετε ή μην αφαιρείτε το πλαίσιο ασφαλείας, τη σκανδάλη ή τα ελατήρια. **(Figure 2)**

• Βεβαιωθείτε ότι όλες οι βίδες και τα καλύμματα είναι πάντα σφιγμένα με ασφάλεια. Κάντε ημερήσιους ελέγχους για την ελεύθερη κίνηση της σκανδάλης και του πλαισίου ασφαλείας. Ποτέ μην χρησιμοποιείτε το εργαλείο, αν εξαρτήματα λείπουν ή έχουν καταστραφεί. Ποτέ μην χρησιμοποιείτε ένα εργαλείο που έχει διαρροή αέρα ή χρειάζεται επισκευή. Χρησιμοποιήστε μόνο γνήσιους εκτοξευόμενους συρραπτήρες, ανταλλακτικά και αξεσουάρ. Οι βάσεις για εργαλεία στήριξης σε ένα στήριγμα πρέπει να σχεδιάζονται και να κατασκευάζονται από τον κατασκευαστή βάσεων κατά τέτοιο τρόπο ώστε το εργαλείο να μπορεί να περνωθεί με ασφάλεια για την προοριζόμενη χρήση.

ΦΟΡΤΩΣΗ

• Αποσυνδέστε το εργαλείο από την παροχή αέρα. **(Figure 3)**

Ελευθερώστε τη δεσμίδα, πιέζοντας το μοχλό ασφάλισης (κλικ). **(Figure 4)**

• Φόρτωση συρραπτήρων: Γυρίστε το πιστόλι ανάποδα. Φορτώστε μια γραμμή από συρραπτήρες στη δεσμίδα, με τις αιχμές στραμμένες προς τα κάτω. Κατόπιν, κλείστε τη δεσμίδα, πιέζοντας την πλήρως προς τα πάνω. Χρησιμοποιήστε μόνο συνιστώμενους συνδέτες (βλέπε τεχνικές προδιαγραφές). **(Figure 5)**

ΧΡΗΣΗ ΕΡΓΑΛΕΙΟΥ

• Κρατήστε το εργαλείο στραμμένο μακριά από τον εαυτό σας και τους άλλους και συνδέστε το εργαλείο στην παροχή αέρα.

• Τα εργαλεία πρέπει να λειτουργούν στη χαμηλότερη πίεση που απαιτείται για την εφαρμογή. Αυτό θα μειώσει τα επίπεδα θορύβου, τη φθορά των εξαρτημάτων και την κατανάλωση ενέργειας.

• Πιέστε τη μύτη του εργαλείου πάνω στο τεμάχιο εργασίας που πρόκειται να συρραφεί και πιέστε τη σκανδάλη για να πυροβολήσει τους συρραπτήρες. Προσαρμόστε την ελάχιστη πίεση που είναι απαραίτητη για τη διείσδυση των συνδετών. Στη συνέχεια, κάντε ορισμένες δοκιμές, ξεκινώντας με τη χαμηλότερη πίεση. **(Figure 6)**

ΕΠΙΛΥΣΗ ΠΡΟΒΛΗΜΑΤΩΝ ΚΑΙ ΣΥΝΤΗΡΗΣΗ

Αν συμβεί μια συμμόρφωση συρραπτήρων, αποσυνδέστε το εργαλείο από την παροχή αέρα. **(Figure 5)**

Ελευθερώστε τη δεσμίδα και σύρετε τη ράγα πίσω. **(Figure 6)**

Αφαιρέστε τους συνδέτες που έχουν κολλήσει. **(Figure 7)**

ΣΥΝΤΗΡΗΣΗ: Ενώ το εργαλείο είναι αποσυνδεδεμένο από την παροχή αέρα, κάντε ημερήσιους ελέγχους για να διασφαλίσετε την ελεύθερη κίνηση του πλαισίου ασφαλείας και της σκανδάλης.

Όλες οι βίδες πρέπει να διατηρούνται σφιγμένες. Οι ξεσφιγμένες βίδες έχουν ως αποτέλεσμα μη ασφαλή λειτουργία και θραύση των εξαρτημάτων. Ψεκάστε ελαφρά λάδι, 2 ή 3 σταγόνες λαδιού, μέσα στο στόμιο αέρα. Χρησιμοποιήστε μόνο το παρεχόμενο λάδι για το εργαλείο ή το συνιστώμενο λάδι από τις τεχνικές προδιαγραφές. Διατηρήστε το εργαλείο καθαρό. Σκουπίστε το κανονικά με στεγνό πανί και ελέγξτε για φθορά. Κατά διαστήματα, λιπάνετε τα ολισθαίνοντα εξαρτήματα της δεσμίδας για να αποτρέψετε φθορά. Μην χρησιμοποιείτε εύφλεκτα καθαριστικά διαλύματα. Μην μουλιάζετε και μην χρησιμοποιείτε διαλύτη. Τέτοια διαλύματα μπορεί να καταστρέψουν τους δακτυλίους O και άλλα ευαίσθητα εξαρτήματα του εργαλείου. Χρησιμοποιήστε καθαρό, στεγνό αέρα. Κατά προτίμηση, χρησιμοποιήστε μια μονάδα επεξεργασίας συμπιεσμένου αέρα κατά την άνοδο στη σύνδεση του εργαλείου. Επισκευές, διαφορικές από όσες περιγράφονται εδώ, πρέπει να διεξάγονται μόνο από εκπαιδευμένο, ειδικευμένο προσωπικό ή από την υπηρεσία σέρβις μετά την πώληση του κατασκευαστή.

ΛΙΣΤΑ ΑΝΤΑΛΛΑΚΤΙΚΩΝ

PS101 Λίστα ανταλλακτικών **(Figure 8)**

Index	Art. No	Περιγραφή προϊόντος
A	5001145	Κιτ επισκευής A για PS101 M2
B	5000143	Κιτ επισκευής B για PS101
C	5000144	Κιτ επισκευής C για PS101
	5000145	No-Mar Pad (σακ.5 τεμ)

PS111 Λίστα ανταλλακτικών (Figure 8)

Index	Art. No	Περιγραφή προϊόντος
A	5001146	Κιτ επισκευής Α για PS111 M2
B	5000147	Κιτ επισκευής Β για PS111
C	5000148	Κιτ επισκευής C για PS111
	5000145	No-Mar Pad (σακ.5 τεμ)

PS141 Λίστα ανταλλακτικών (Figure 8)

Index	Art. No	Περιγραφή προϊόντος
A	5001147	Κιτ επισκευής Α για PS141 M2
B	5000158	Κιτ επισκευής Β για PS141
C	5000159	Κιτ επισκευής C για PS141
	5000178	No-Mar Pad (σακ.5 τεμ)

HAVALI ZIMBA TABANCASI PS101 PS111 PS141 (M2)

Kullanım talimatları - orjinal çevirisi

**TEKNİK ÖZELLİKLER**

	PS101	PS111	PS141
Alet boyutu:			
Yükseklik	168 mm	168 mm	168 mm
Uzunluk	225 mm	225 mm	225 mm
Genişlik	48 mm	48 mm	48 mm
Ağırlık	0,75 kg	0,76 kg	0,75 kg
Hava girişi	1/4"	1/4"	1/4"
İzin verilen maksimum çalışma basıncı	8 bar	8 bar	8 bar
Çalışma basıncı	Minimum 5 bar Maksimum 7 bar	5 bar 7 bar	5 bar 7 bar
Tekli-Çoklu Zımbalama Seçeneği	Tekli Zımbalama Seçeneği Seri Zımbalama Seçeneği		
Önerilen sabitleme malzemeleri	RAPID no53: 6 -> 16 mm	RAPID no140: 6 -> 16 mm	RAPID no12: 6 -> 16 mm
Yükleme kapasitesi	190 sabitleme malzemesi	115	150

Önerilen pnömomatik yağ

TEXACO code 700 Régal oil R&O 32
TEXACO code 788 Spindura oil 22
ESSO Bayol 82

		TEXACO code 700 Régal oil R&O 32		
		84,2 dB	79,1 dB	83,4 dB
Gürültü Bilgisi (EN 12549:1999)	LpA, 1s, d	84,2 dB	79,1 dB	83,4 dB
	belirsizlik	2,5 dB	2,5 dB	2,5 dB
	LwA, 1s, d	97,2 dB	92,1 dB	96,4 dB
	belirsizlik	2,5 dB	2,5 dB	2,5 dB
	LpC, tepe	118,5 dB	115,5 dB	106,3 dB
	belirsizlik	2,5 dB	2,5 dB	2,5 dB

Bu değerler aletle ilgili karakteristik değerlerdir ve kullanım yerinde üretilen gürültüyü ifade temsil etmez. Kullanım yerindeki gürültü örneğin çalışma ortamına, üzerinde çalışılan parçaya, parçanın altındaki desteğe ve çakma işleminin sayısına bağlı olacaktır. Çalışma yerinin tasarımı da gürültü seviyesini azaltılabilir; örneğin, iş parçasının ses söndüren destekler üzerine yerleştirilmesi.

Titreşim Bilgisi (ISO 8662-11:1999)	Titreşim	4.48 m/s ²	3.21 m/s ²	< 2.25 m/s ²
	belirsizlik	0.191 m/s ²	0.206 m/s ²	

Bu değer aletle ilgili karakteristik bir değerdir ve alet kullanılırken el-kol sistemi üzerinde oluşan etkiyi temsil etmez. Kullanım sırasında el-kol sistemi üzerindeki her türlü etki, örneğin, kavrama kuvvetine, temas basıncı kuvvetine, çalışma yönüne, enerji kaynağının ayarlanmasına, üzerinde çalışılan parçaya, parçanın altındaki desteğe bağlı olacaktır.

GÜVENLİK UYARISI

Sizin ve yanınızdakilerin yaralanmasını önlemek için bu uyarıları okuyun.

Ek bilgi için aletin kullanım, bakım ve sorun giderme bölümlerine bakın.

Yalnızca önerilen sabitleme malzemelerini kullanın.

- Aleti asla kendinize veya diğer insanlara doğru tutmayın.
- Bu alet, yanlarında güvenliklerinden sorumlu, aletin kullanımıyla ilgili talimatları izleyen ve uygulatan bir kişi olmadıkça, fiziksel kapasitesi, duyu veya zihinsel yeteneği sınırlı kişiler ya da tecrübesi veya bilgisi olmayan kişiler (çocuklar dahil) tarafından kullanılmak üzere tasarlanmamıştır. Çocuklar gözetim altında tutularak aletle oynamalarına izin verilmemelidir.
- Göz yaralanmalarını önlemek için, her zaman sabit, sert plastikten yan siperleri olan koruyucu gözlük takın. Çalışma alanındaki herkesin aynı tip koruyucu gözlüklerden taktığından emin olun.
- Aletin kullanıldığı yerin yakınında kulak tıkaçı kullanın.
Eldiven ve çalışma şartlarına uygun giysi gibi gerekli koruyucu donanımları kullanın. Saçınızı arkada bağlayın ve bol elbise giymeyin.
- Bu alet için güç kaynağı olarak oksijen, karbondioksit veya başka bir gaz tüpü kullanmayın. Alet patlayabilir ve önemli kişisel yaralanmaya yol açabilir.



- Yalnızca yağlı, su içermeyen basınçlı hava kullanın ve önerilen basınçta kullanın.
- Aletler önerilen çalışma basıncını %10'dan fazla aşması muhtemel basınçlı hava sistemlerine takılmamalıdır. Aletin ve hava hortumunun bağlantı kaplini çıkarıldığı anda alette hiç basınç kalmamasını sağlayan bir bağlantı nipel olmalıdır.
- Basınçlı hava kullanırken kompresör üreticisi tarafından belirlenen uygulama emniyet kurallarına her zaman uyun.
- Tüm bağlantıların sıkı ve sağlam olduğundan emin olun. **(Figure 1)**



- Hava kaynağına bağlı olduğunda aleti gözetimsiz bırakmayın.
- Alet kullanılmadığı zamanlarda mutlaka hava kaynağından çıkarın.
- Her zaman alette sabitleme malzemesi bulunduğunu varsayın.
- Aleti kendinizden ve diğer kişilerden uzağa doğru tutun. Aleti merdiven, iskele vb. üzerinde kullanmayın.
- Bir eşkenar üçgen ile işaretlenmiş aletler etkili bir emniyet kelepçesi takılmadan kullanılamaz.
- Çakma işi yapmadığınızda parmağınızı tetikten çekin. Aleti asla parmağınızı tetiğin üzerinde veya altında koyarak taşımayın, alet kazayla çalışabilir ve yaralanmaya neden olabilir.
- Alette bakım yaparken, sıkışan malzemeyi çıkarırken, çalışma alanından ayrılırken, aleti başka bir yere taşıırken veya aleti başka bir kişiye verirken hava bağlantısını çıkarın.
- Emniyet kelepçesi, tetik veya yaylar çalışmıyorsa, kayıpsa veya hasar görmüşse aleti asla kullanmayın. Emniyet kelepçesini, tetiği veya yayları kurcalamayın, bunları çıkarmayın. **(Figure 2)**
- Tüm vidaların ve kapakların her zaman sıkı bir şekilde takıldığından emin olun.



Tetiğin ve emniyet kelepçesinin serbest hareket ettiğini her gün kontrol edin. Eksik veya hasarlı parçası varsa aleti asla kullanmayın.

Hava kaçırın veya onarılması gereken bir aleti asla kullanmayın.

Sadece orijinal malzeme, yedek parça ve aksesuarları kullanın.

Aleti bir desteğe monte etmek için kullanılan standlar, stand üreticisi tarafından aletin amaçlanan kullanım için emniyetli bir şekilde takılmasını sağlayacak şekilde tasarlanacak ve üretilcektir.

YÜKLEME

- Aletin hava kaynağına bağlantısını kesin. **(Figure 3)** Kilitleme mandalını sıkarak şarjörü çıkarın. **(Figure 4)**
- Zimba teli yüklemeye: Tabancayı ters çevirin. Uçları aşağı bakacak şekilde şarjörü bir zimba teli çubuğu yükleyin. Sonra, tamamen yukarı iterek şarjörü kapatın. Yalnızca önerilen sabitleme malzemesi kullanın (teknik özelliklere bakın). **(Figure 5)**

ALETİN KULLANIMI

- Aleti kendinizden ve diğer kişilerden uzağa tutun ve aleti hava kaynağına bağlayın.
- Aletler uygulama için gereken en düşük basınçta çalıştırılmalıdır. Böylece gürültü seviyesi, parçaların aşınması ve enerji kullanımı azalır.
- Aletin burnunu sabitlenecek iş parçasının üzerine bastırın ve zimba teli çakmak için tetiğe basın. Sabitleme malzemesinin parçayı delmesi için gereken minimum basıncı ayarlayın. Sonra, en düşük basınçla başlayarak bazı testler yapın. **(Figure 6)**

SORUN GİDERME VE BAKIM

Zimba teli sıkışması olursa hava kaynağı bağlantısını kesin. **(Figure 5)**

Şarjörü çıkarın ve rayı geriye doğru kaydırın. **(Figure 6)**

Sıkışan sabitleme malzemesini çıkarın. **(Figure 7)**

BAKIM: Aletin hava kaynağı bağlantısı çıkarılmış olarak, emniyet kelepçesinin ve tetiğin serbest hareket ettiğini kontrol edin. Tüm vidalar sıkı olmalıdır. Gevşek vidalar çalışma emniyetini ortadan kaldırır ve parçaların bozulmasına neden olur. Hava girişine 2 veya 3 damla yağ damlatın.

Yalnızca aletle birlikte verilen yağı veya teknik özelliklerde belirtilen yağları kullanın. Aleti temiz tutun. Düzenli olarak kuru bir bezle silin ve aşınma olup olmadığını kontrol edin. Aşınmalarını önlemek için payan parçaları ve şarjörü zaman zaman yağlayın. Yanıcı temizlik maddeleri kullanmayın. Solvent kullanmayın ve solvente daldırmayın; bu gibi maddeler O-halkalara veya diğer hassas alet parçalarına zarar verebilir. Temiz, kuru hava kullanın. Tercihen aletin bağlantısının önünde basınçlı hava işleme ünitesi kullanın. Burada anlatılanlar dışındaki tamir işleri yalnızca eğitilmiş, nitelikli personel veya üreticinin satış sonrası servisi tarafından yapılmalıdır.

YEDEK PARÇA LİSTESİ

PS101 Yedek Parça Listesi (Figure 8)

İndeks	Parça No	Açıklama
A	5001145	Tamir Kiti A PS101 M2 için
B	5000143	Tamir Kiti B PS101 için
C	5000144	Tamir Kiti C PS101 için
	5000145	No-Mar Pad (5'li torba)

PS111 Yedek Parça Listesi (Figure 8)

İndeks	Parça No	Açıklama
A	5001146	Tamir Kiti A PS111 M2 için
B	5000147	Tamir Kiti B PS111 için
C	5000148	Tamir Kiti C PS111 için
	5000145	No-Mar Pad (5'li torba)

PS141 Yedek Parça Listesi (Figure 8)

İndeks	Parça No	Açıklama
A	5001147	Tamir Kiti A PS141 M2 için

B	5000158	Tamír Kiti B PS141 için
C	5000159	Tamír Kiti C PS141 için
	5000178	No-Mar Pad (5'li torba)

PNEUMATIKUS FÚZÓGÉP PS101 PS111 PS141 (M2)

Használati útmutató - az eredeti dokumentum fordítása



MŰSZAKI ADATOK

		PS101	PS111	PS141
A szerszám mérete:	Magasság	168 mm	168 mm	168 mm
	Hosszúság	225 mm	225 mm	225 mm
	Szélesség	48 mm	48 mm	48 mm
	Súly	0,75 kg	0,76 kg	0,75 kg
Levegő bemenet		1/4"	1/4"	1/4"
Maximális üzemi nyomás		8 bar	8 bar	8 bar
Üzemi nyomás	Min.	5 bar	5 bar	5 bar
	Max.	7 bar	7 bar	7 bar
Actuation system		Single sequential actuation Contact actuation		
Javasolt rögzítők		RAPID no53: 6 -> 16 mm	RAPID no140: 6 -> 16 mm	RAPID no12: 6 -> 16 mm
Töltési kapacitás		190 rögzítők	115	150
Javasolt pneumatikus olaj		TEXACO kód 700 Régal oil R&O 32		
		TEXACO kód 788 Spindura oil 22 ESSO Bayol 82		
Zaj (EN 12549:1999)	LpA, 1s, d	84,2 dB	79,1 dB	83,4 dB
	pontatlanság	2,5 dB	2,5 dB	2,5 dB
	LwA, 1s, d	97,2 dB	92,1 dB	96,4 dB
	pontatlanság	2,5 dB	2,5 dB	2,5 dB
	LpC, max	118,5 dB	115,5 dB	106,3 dB
	pontatlanság	2,5 dB	2,5 dB	2,5 dB

Ezek az értékek a szerszám karakterisztikáját, és nem a használat helyén generált zaj értékét reprezentálják. A használat helyén mérhető zajt egyéb tényezők is befolyásolják, pl. a munkakörnyezet, a munkadarab, a munkadarab alátámasztása és a műveletek száma. A munkahely kialakítása szintén csökkentheti a zajszinteket, pl. a munkadarab hangelnyelő helyre történő felhelyezése.

Rezgéssel kapcsolatos információk (ISO 8662-11:1999)	Rezgés	4,48 m/s ²	3,21 m/s ²	< 2,25 m/s ²
	pontatlanság	0,191 m/s	0,206 m/s ²	

Ezek az értékek a szerszám karakterisztikáját, és nem a használat során, a kezét és kart ért rezgéseket reprezentálják. A szerszám használatára során, a kezét és a kart ért rezgéseket a következő tényezők is befolyásolhatják: a szerszám markolásának erőssége, a nyomóerő, a munkavégzés iránya, az áramforrás beállítása,

a munkadarab és a munkadarab alátámasztása.

BIZTONSÁGI FIGYELMEZTETÉSEK

A személyi sérülések elkerülése érdekében olvassa el a következő figyelmeztetéseket. További információkért tekintse meg a szerszám használatára, karbantartására és hibaelhárítására vonatkozó fejezeteket.



Kizárólag a javasolt rögzítőket használja.

- Soha ne irányítsa a szerszámot emberek felé.
 - A szerszámot nem használhatja korlátozott fizikai, érzékelési vagy mentális képességekkel, tapasztalattal vagy ismeretekkel rendelkező személyek (a gyermekeket is ideértve) kivéve a biztonságukért felelős személyek felügyelete alatt, vagy ha tőlük utasítást kaptak a szerszám használatára. Figyeljen oda a gyermekekre, hogy ne játszanak a szerszámmal.
 - A szem sérülésének elkerülése érdekében mindig viseljen merev és kemény oldallappal ellátott biztonsági szemüveget. Biztosítsa, hogy a munkaterületen mindenki hasonló szemüveget viseljen.
 - A készülék közvetlen közelében mindig használjon fülvédőt.
- A szerszám használata során mindig viseljen minden egyéb szükséges védőfelszerelést, pl. kesztyűt és erre a célra kifejlesztett munkaruházatot. Kösse fel a haját és ne viseljen laza ruházatot.
- Soha ne használjon oxigént, széndioxidot vagy egyéb palackozott gázt a szerszám működtetéséhez.
 - A szerszám felrobbanhat és súlyos személyi sérüléseket okozhat.
 - Kizárólag olajos, vízmentes sűrített levegőt használjon a megadott nyomáson.
 - A szerszám nem csatlakoztatható olyan nyomásra, mely 10%-kal meghaladhatja a javasolt üzemi nyomást. A szerszámnak és a levegőforrásnak egy olyan csatlakozófejjel kell rendelkeznie, mellyel a szerszám leválasztásakor a nyomás megszüntethető.
 - A sűrített levegő használatakor minden esetben tartsa be a kompresszor gyártója által lefektetett biztonsági óvintézkedéseket.
 - Biztosítsa, hogy a csatlakozások biztonságosak és szorosak legyenek. **(Figure 1)**



- Soha ne hagyja felügyelet nélkül a szerszámot, ha a levegőforráshoz van csatlakoztatva.
- Ha a szerszámot nem használja folyamatosan, válassza le a levegőforrásról
- Minden esetben úgy használja a szerszámot, mintha rögzítőket is tartalmazna.
- Soha ne irányítsa a szerszámot maga felé vagy mások irányába.
- A szerszámot soha ne használja lejtőn, lépcsőn vagy állványzaton.
- Az egyenlő szárú háromszöggel megjelölt szerszámok csak hatékony biztonsági rögzítők használata mellett használhatóak.
- Ha nem használja a készüléket, mindig vegye le az ujját a ravaszról. Soha ne hordozza úgy a szerszámot, hogy az uja a ravaszon vagy a ravasz alatt van, mert ez sérüléseket okozhat.
- A karbantartás, elakadt rögzítő kivétele, a munkaterület elhagyása, a szerszám másik helyre történő áthelyezése vagy a szerszám másik ember által történő használata előtt válassza le a szerszámot a levegőforrásról.
- Soha ne használja a szerszámot, ha a biztonsági rögzítő, a ravasz vagy a rugók hiányoznak vagy megsérülnek. Soha ne babrálja vagy távolítsa el a biztonsági rögzítőt, a ravaszt vagy a rugókat. **(Figure 2)**
- Minden alkalommal ellenőrizze, hogy a csavarok és a sapkák megfelelően meg vannak-e szorítva.



Naponta ellenőrizze, hogy a ravasz és a biztonsági rögzítő szabadon mozog-e.

Soha ne használja a szerszámot, ha alkatrészek hiányoznak vagy azok megsérültek.

Soha ne használjon szívárgó vagy javítást igénylő szerszámokat.

Kizárólag eredeti lövedékeket, pótalkatrészeket és kiegészítőket használjon.

A szerszám alátámasztásához állványokat a gyártónak úgy kell megterveznie és legyártania, hogy

a szerszám a rögzítés után biztonságosan rögzíthető legyen.

BETÖLTÉS

- Válassza le a szerszámot a levegőforrásról. **(Figure 3)**
A kar összeszorításával vegye ki a tárat. **(Figure 4)**
- A kapcsok betöltése: Fordítsa meg a pisztolyt. A kapcsokat úgy tölts be a táriba, hogy a tüskék lefelé nézzenek. Ezután tolja be teljesen a tárat a pisztolyba. Kizárólag a javasolt rögzítőket használja (lásd műszaki adatok). **(Figure 5)**

A SZERSZÁM HASZNÁLATA

- Miközben a szerszámot olyan helyre irányítja, ahol nem tartózkodik senki, csatlakoztassa a szerszámot a levegőforráshoz.
- A szerszámot az adott feladathoz szükséges legalacsonyabb nyomáson használja. Ez csökkenti a

zajsztintet, az alkatrészek kopását és energiát takarít meg.

- Nyomja a szerszám fejét a rögzítendő munkaeszközre, majd a rögzítők kilövéséhez húzza meg a ravaszt. A rögzítők behatolásához minimálisan szükséges nyomást állítson be. Ezután végezzen néhány tesztet a legalacsonyabb nyomáson kezdve. **(Figure 6)**

KARBANTARTÁS ÉS HIBAELHÁRÍTÁS

Amennyiben a kapcsok beragadnak, válassza le a szerszámot a levegőforrásról. **(Figure 5)**

Engedje ki a tárat és csúsztassa hátra a sint. **(Figure 6)**

Távolítsa el a beragadt a kapcsokat. **(Figure 7)**

KARBANTARTÁS: Miközben a szerszámot leválasztja a levegőforrásról, a biztonsági rögzítő és a ravasz szabad mozgását napi szinten ellenőrizze. Minden csavart húzzon meg rendszeresen. A laza csavarok nem biztonságos működést és az alkatrészek törést eredményezhetnek. 2-3 csepp olajat fecskendezzen a levegő bemenetbe. Kizárólag a szerszámhoz kapott, vagy a műszaki adatoknál javasolt olajat használjon. Tartsa tisztán a szerszámot. Rendszeresen törölje át a szerszámot egy száraz ruhával és ellenőrizze, hogy nincsenek-e kopásra utaló jelek. A kopás elkerülése érdekében bizonyos időközönként olajozza meg a tár csúszo alkatrészeit. Ne használjon gyúlékony tisztítófolyadékokat. Ne használjon olyan áztató és oldószereket, melyek kárt tehetnek a tömítőgyűrűben vagy a szerszám egyéb érzékeny alkatrészeiben. Tiszta, száraz levegőt használjon. Lehetőleg olyan kompresszort használjon, mely ellenirányba van bekötve a szerszám csatlakozásával. A fentiekelt eltérő karbantartási műveleteket kizárólag képzett szakemberrel vagy a gyártó szervizközpontjával végeztesse el.

ALKATRÉS Z LISTA

PS101 Alkatrész lista (Figure 8)

Kód	Cikkszám	Megnevezés
A	5001145	Javitó készlet "A" PS101 M2-hez
B	5000143	Javitó készlet "B" PS101-hez
C	5000144	Javitó készlet "C" PS101-hez
	5000145	Védőkupak (5 db/csomag)

PS111 Alkatrész lista (Figure 8)

Kód	Cikkszám	Megnevezés
A	5001146	Javitó készlet "A" PS111 M2-hez
B	5000147	Javitó készlet "B" PS111-hez
C	5000148	Javitó készlet "C" PS111-hez
	5000145	Védőkupak (5 db/csomag)

PS141 Alkatrész lista (Figure 8)

Kód	Cikkszám	Megnevezés
A	5001147	Javitó készlet "A" PS141 M2-hez
B	5000158	Javitó készlet "B" PS141-hez
C	5000159	Javitó készlet "C" PS141-hez
	5000178	Védőkupak (5 db/csomag)

ПНЕВМАТИЧЕН ТАКЕР ЗА СКОБИ PS101 PS111 PS141 (M2)

инструкции за експлоатация - превод от оригинала

BG

ТЕХНИЧЕСКИ СПЕЦИФИКАЦИИ

		PS101	PS111	PS141
Размер на инструмента	Височина	168 мм	168 мм	168 мм
	Дължина	225 мм	225 мм	225 мм
	Ширина	48 мм	48 мм	48 мм
	Тегло	0.75 кг	0.76 кг	0.75 кг
Въздушен отвор		1/4"	1/4"	1/4"
Максимално допустимо работно налягане		8 бара	8 бара	8 бара
Работно налягане	Мин.	5 бара	5 бара	5 бара
	Макс.	7 бара	7 бара	7 бара
Actuation system		Single sequential actuation Contact actuation		
Препоръчителни крепежни елементи		RAPID no53: 6 -> 16 mm	RAPID no140: 6 -> 16 mm	RAPID no12: 6 -> 16 mm
Капацитет на зареждане		190 елемента	115	150
Препоръчително пневматично масло		TEXACO code 700 Régal oil R&O 32		
		TEXACO code 788 Spindura oil 22 ESSO Bayol 82		
Информация за шум (EN 12549:1999)	LpA, 1s, d	84.2 dB	79.1 dB	83.4 dB
	променливост	2.5 dB	2.5 dB	2.5 dB
	LwA, 1s, d	97.2 dB	92.1 dB	96.4 dB
	променливост	2.5 dB	2.5 dB	2.5 dB
	LpC, пик	118.5 dB	115.5 dB	106.3 dB
	променливост	2.5 dB	2.5 dB	2.5 dB

Тези стойности са характерни стойности за инструмента и не представляват генериран шум на мястото на употреба. Шумът на мястото на употреба ще зависи например от работната среда, работния детайл, работната поставка и броя извършени операции. Дизайнът на работното място може да служи и за намаляване на нивата на шум, например при поставяне на звукопоглъщащи поставки.

Вибрации (ISO 8662-11:1999)	Вибрация	4.48 m/c ²	3.21 m/c ²	< 2.25 m/c ²
	променливост	0.191 m/c ²	0.206 m/c ²	

Тези стойности са характерни за инструмента и не представят влиянието върху частта ръка-рамо при използване на инструмента. Всяко влияние върху частта ръка-рамо при използване на инструмента ще зависи например от силата на хващане, силата на контактно натискане, посоката на работа, настройките за захранването, работния детайл, работната поставка.

ПРЕДУПРЕЖДЕНИЯ ЗА БЕЗОПАСНОСТ

Прочетете тези предупреждения, за да

предотвратите нараняване на себе си и околните. За допълнителна информация вижте разделите за употреба на инструмента, поддържане и отстраняване на проблеми.



Използвайте само препоръчителните крепежни елементи.

- Никога не насочвайте инструмента към хора или към себе си.
- Този инструмент не е предназначен да се използва от хора (включително деца) с намалени физически, сензорни или умствени възможности, или лица, които нямат опит или познания, освен ако не са обучени от лицето, отговорно за тяхната безопасност, което да наблюдава и проверява спазването на инструкциите по отношение на използване на уреда. Децата трябва да се наблюдават, за да се гарантира, че не си играят с инструмента.
- За да се предотвратят наранявания на очите, винаги носете предпазни очила с трайно прикрепени неогъваеми, твърди пластмасови странични предпазители. Уверете се, че всички на работното ви място носят този тип предпазни очила.
- Близко до мястото на употреба на инструмента носете предпазни наушници. Носете и други необходими предпазни средства, като ръкавици и адаптирани работни дрехи. Завържете косата си назад и не носете широки дрехи.
- Никога не използвайте кислород, въглероден диоксид или друг газ в бутилки като източник на енергия за този инструмент. Инструментът може да се взриви, което да доведе до сериозно нараняване.
- Използвайте само смазан, компресиран въздух без водни примеси с препоръчителното налягане.
- Инструментът не трябва да се свързва с налягане, което е възможно да надвишава препоръчителното работно налягане с 10%. Инструментът и марнучът за подаване на въздух трябва да имат свързващ нипел, така че устройството да не е под налягане след разкачане.
- При използване на съгъстен въздух, винаги следвайте общоприетите правила за безопасност, наложени от производителя на компресора.
- Уверете се, че всички въздушни съединителни звена са добре свързани. (Figure 1)
- Не оставяйте без надзор инструмента, когато е свързана с източника на въздух под налягане.
- Когато инструментът не се използва, винаги го изключвайте от източника на въздух под налягане.



- Винаги предполагайте, че инструментът съдържа крепежни елементи.
- Насочвайте инструмента далеч от себе си и от другите.
- Не използвайте инструмента, когато сте на наклон, стълби или скелета.
- Инструменти, маркирани с равностранен триъгълник, не могат да се използват, освен ако не са снабдени с безопасителна скоба.
- Винаги махайте пръста от спусъка, когато не изстрелвате крепежни елементи. Никога не носете инструмента с пръст на или под спусъка, тъй като може да възникне случайно задействане и да причини нараняване.
- Разкачете инструмента от въздуха преди да извършите поддръжка, почистване от заседнали крепежни елементи, напускане на работното място, преместване на инструмента или предаване то му на друго лице.
- Никога не използвайте инструмента, ако безопасителната скоба, спусъкът или пружините са станали неизползваеми, липсват или са повредени. Не преправяйте и не премахвайте безопасителната скоба, спусъка или пружините. **(Figure 2)**
- Уверете се, че всички винтове и капачки са добре затегнати по всяко време.



Правете ежедневни прегледи за свободното движение на спусъка и безопасителната скоба. Никога не използвайте инструмента, ако липсват части или са повредени.

Никога не използвайте инструмент, който изпуска въздух или се нуждае от ремонт.

Използвайте само оригинални проектили, резервни части и аксесоари.

Стойки за монтиране на инструментите към подпора трябва да бъдат проектирани и изработени от производителя по такъв начин, че инструментът да е безопасно закрепен за предназначението си.

ЗАРЕЖДАНЕ

- Отсоединете инструмент от системи подачи воздуха. **(Figure 3)**
Отсоединете магазин, нажав на рычажок. **(Figure 4)**
- Зареждане на скоби: Завъртете пистолета. Заредете лентата със скоби в магазина, с върховете надолу. След това затворете магазина, като го бутнете напълно напред. Използвайте само препоръчителните крепежни елементи (вж. техническите спецификации). **(Figure 5)**

УПОТРЕБА НА ИНСТРУМЕНТА

- Насочете инструмента далеч от себе си и другите и го свържете с въздуха под налягане.
- С инструментите трябва да работи на най-ниското налягане, необходимо за приложението. Това ще намали нивата на шума, износването и

използването на енергия.

- Натиснете върха на инструмента върху обработвания детайл и натиснете спусъка, за да изстрелате скобите. Коририрайте минималното налягане, необходимо за проникване на крепежните елементи. След това направете тестове, като започнете с най-ниското налягане. **(Figure 6)**

РЕШАВАНЕ НА ПРОБЛЕМИ И ПОДДРЪЖКА

Ако настъпи засядане на скоба, разкачете от въздуха под налягане. **(Figure 5)**

Извадете магазина и плъзнете релсата назад. **(Figure 6)**

Извадете заседналите крепежни елементи. **(Figure 7)**

ПОДДРЪЖКА: С изключен инструмент от въздуха под налягане, правете ежедневни инспекции, за да се гарантира свободното движение на безопасителната скоба и спусъка.

Всички винтове трябва да са затегнати. Разхлабени винтове водят до опасна работа и счупване на части.

Пръснете 2 или 3 капки масло във въздушния отвор. Използвайте само доставеното за инструмента масло или препоръчителното в техническите спецификации. Съхранявайте инструмента чист. Избърсвайте го редовно със суха кърпа и проверявайте за износване. Смазвайте плъзгащите части на магазина от време на време, за да се предотврати износване.

Не използвайте запалими почистващи препарати. Не накусвайте и не използвайте разтворител, това може да повреди О-пръстените и други деликатни части от инструмента.

Използвайте чист, сух въздух. За предпочитане е използването на обработващо устройство за сгъстен въздух след свързвания инструмент.

Поправки, различни от описаните тук, трябва да се извършва само от обучен, квалифициран персонал или от следпродажбено обслужване на производителя.

СПИСЪК С РЕЗЕРВНИ ЧАСТИ

PS101 Списък с резервни части (Figure 8)

Индекс	Арт. No	Описание
A	5001145	Ремонтен комплект А за PS101 M2
B	5000143	Ремонтен комплект В за PS101
C	5000144	Ремонтен комплект С за PS101
	5000145	Предпазен накрайник (опаковка 5 бр.)

PS111 Списък с резервни части (Figure 8)

Индекс	Арт. No	Описание
A	5001146	Ремонтен комплект А за PS111 M2

В	5000147	Ремонтен комплект В за PS111
С	5000148	Ремонтен комплект С за PS111
	5000145	Предпазен накрайник (опаковка 5 бр.)

PS141 Списък с резервни части (Figure 8)

Индекс	Арт. No	Описание
А	5001147	Ремонтен комплект А за PS141 M2
В	5000158	Ремонтен комплект В за PS141
С	5000159	Ремонтен комплект С за PS141
	5000178	Предпазен накрайник (опаковка 5 бр.)



Isaberg Rapid AB. Metallgatan 5,
335 71 HESTRA, SWEDEN

www.rapid.com